

# TEAC

COMPACT  
disc  
DIGITAL AUDIO

# LT-1

## CD Receiver

OWNER'S MANUAL  
MANUEL DU PROPRIÉTAIRE  
MANUAL DEL USUARIO  
BEDIENUNGSANLEITUNG  
MANUALE D'ISTRUZIONI  
GEBRUIKSAANWIJZING

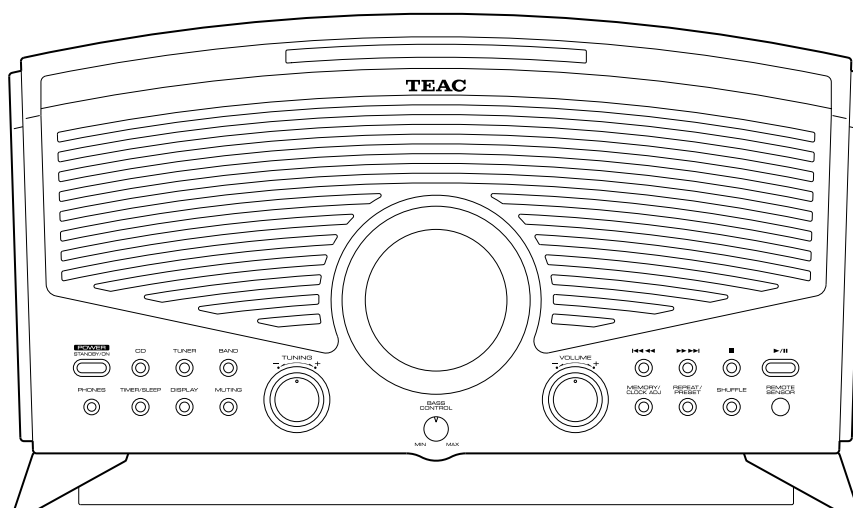

## IMPORTANT(for U.K.Customers)

DO NOT cut off the mains plug from this equipment. If the plug fitted is not suitable for the power points in your home or the cable is too short to reach a power point, then obtain an appropriate safety approved extension lead or consult your dealer.

If nonetheless the mains plug is cut off, remove the fuse and dispose of the plug immediately, to avoid a possible shock hazard by inadvertent connection to the mains supply.

If this product is not provided with a mains plug, or one has to be fitted, then follow the instructions given below:

**IMPORTANT.** DO NOT make any connection to the larger terminal which is marked with the letter E or by the safety earth symbol  $\perp$  or coloured GREEN or GREEN-and-YELLOW.

The wires in the mains lead on this product are coloured in accordance with the following code:

BLUE : NEUTRAL  
BROWN : LIVE

As these colours may not correspond with the coloured markings identifying the terminals in your plug proceed as follows:

The wire which is coloured BLUE must be connected to the terminal which is marked with the letter N or coloured BLACK.

The wire which is coloured BROWN must be connected to the terminal which is marked with the letter L or coloured RED.

When replacing the fuse only a correctly rated approved type should be used and be sure to re-fit the fuse cover.

IF IN DOUBT — CONSULT A COMPETENT ELECTRICIAN.

VARING: APPARATEN INNEHÅLLER LASER KOMPLEMENT MED STRÅLNING ÖVERSTIGANDE KLASS 1.

“ADVARSEL: USYNLIG LASERSTRÅLING VED ÅBNING NAR SIKKERHEDSAFBRYDERE ER UDE AF FUNKTION. UNNGÅ UDSAETTEELSE FOR STRÅLING”

“VAROITUS! SUOJAKOTELOA EI SAA AVATA. LAITE SISÄLTÄÄ LASERDIODIN. JOKA LÄHETTÄ (NÄKYMÄTÖNTÄ) SILMILLE VAARALLISTA LASERSÄTEILYÄ”.

ADVARSEL: USYNLIG LASERBESTRÅLING NÅR DENNE DELEN ER ÅPEN OG SIKKERHETSSPERREN ER UTKOBLET UNNGÅ UTSETTELSE FOR STRÅLING.

## Contents

**Thank you for choosing TEAC. Read this manual carefully to get the best performance from this unit.**

Before Use .....	4
RESET Switch .....	6
Compact Disc .....	8
Names of Each Control .....	12
Remote Control Unit .....	18
<b>CD</b>	
Playing a CD .....	20
Programmed Playback .....	24
Repeat Playback .....	28
Shuffle Playback .....	30
Sleep Timer .....	30
<b>TUNER</b>	
Listening to the Radio .....	32
How to Preset Stations .....	34
How to select Preset Stations .....	34
Clock Adjustment .....	36
Timer .....	38
Troubleshooting .....	42
Specifications .....	42

## Sommaire

**Nous vous remercions pour l'achat d'un appareil TEAC. Lire ce manuel avec attention pour obtenir les meilleures performances possibles de cet appareil.**

Avant Utilisation .....	5
Commutateur RESET .....	7
Disques Compacts .....	9
Nomenclatur .....	14
Boîtier de télécommande .....	19

### CD

Lecture de CD .....	21
Lecture programmée .....	25
Lecture répétitive .....	29
Lecture aléatoire .....	31
Minuterie sommeil .....	31

### TUNER

Ecoute radio .....	33
Comment prérégle une station .....	35
Sélection des préréglées .....	35
Réglage de l'horloge .....	37
Minuterie .....	39
Guide de dépannage .....	43
Spécifications .....	43

## Indice

**Enhorabuena por la adquisición de un TEAC. Lea detenidamente este manual a fin de obtener el mejor rendimiento de esta unidad.**

Previo al empleo .....	5
Interruptor RESET .....	7
Discos .....	9
Nombres de cada control .....	16
Unidad de control remoto .....	19

### CD

Reproducción de CD .....	21
Reproducción programada .....	25
Reproducción repetida .....	29
Reproducción aleatoria .....	31
Contador de tiempo Sleep (dormir) .....	31

### TUNER

Cómo escuchar la radio .....	33
Cómo Preestablecer estaciones .....	35
Cómo seleccionar las estaciones preestablecidas ..	35
Ajuste de reroj .....	37
Despertador .....	39
Corrección de fallas .....	44
Especificaciones .....	44

## Before Use (1)

### CAUTION

The product shall not be exposed to dripping or splashing and that no object filled with liquids, such as vases, shall be placed on the product.

Do not install this equipment in a confined space such as a book case or similar unit.

### ATTENTION

Ne pas exposer l'appareil à l'humidité ou aux projections d'eau; ne pas poser d'objets contenant de l'eau, tels qu'un vase, ou un liquide quelconque, sur l'appareil.

Ne pas installer l'appareil dans un endroit clos tel qu'une bibliothèque ou un meuble fermé.

### PRECAUCIÓN

El producto no deberá quedar expuesto a goteos o salpicaduras, ni servir de base para objetos que contengan líquido (jarrones, etc.).

No instale este equipo en espacios cerrados tales como estantes de libros o similares.

Obs! nätströmställaren skiljer ej hela apparaten från nätet.

### Read this before operation

- As the unit may become warm during operation, always leave sufficient space around the unit for ventilation.
- The voltage supplied to the unit should match the voltage as printed on the rear panel. If you are in any doubt regarding this matter, consult an electrician.
- Choose the installation location of your unit carefully. Avoid placing it in direct sunlight or close to a source of heat. Also avoid locations subject to vibrations and excessive dust, heat, cold or moisture.
- Do not place the unit on any high heat-producing units like your amplifier/receiver.
- Do not use the unit in the hot place (over 85°F/30°C).
- Do not open the cabinet as this might result in damage to the circuitry or electrical shock. If a foreign object should get into the set, contact your dealer or service agency.
- When removing the power plug from the wall outlet, always pull directly on the plug, never yank the cord.
- To keep the laser pickup clean, do not touch it, and do not forget to close the flap lid when not using the CD player.
- Do not attempt to clean the unit with chemical solvents as this might damage the finish. Use a clean, dry cloth.
- Keep this manual in a safe place for future reference.

### DO NOT MOVE THE UNIT DURING CD PLAYBACK

During playback, the disc rotates at high speed. Do NOT lift or move the unit during playback. Doing so may damage the disc.

### WHEN MOVING THIS UNIT

When changing places of installation or packing the unit for moving, be sure to remove the disc. Then, press the power switch to turn the power off, and disconnect the power cord. Moving this unit with the disc loaded may result in damage to this unit.

## Avant Utilisation (1)

### Lire ceci avant de faire fonctionner l'appareil

- L'appareil pouvant dégager de la chaleur lorsqu'il fonctionne, laisser un dégagement suffisant au-dessus de l'appareil afin de permettre une ventilation naturelle.
- La tension d'alimentation de l'appareil doit être celle indiquée à l'arrière de l'appareil. En cas de doute, contacter un électricien.
- Choisir avec soin l'endroit où vous placerez votre appareil. Éviter de le placer directement au soleil ou près d'une source de chaleur. Éviter aussi les endroits sujets à des vibrations, à de la poussière excessive, à la chaleur, au froid ou à l'humidité.
- Ne pas placer l'unité sur des unités produisant de fortes chaleurs tels que votre amplificateur/récepteur.
- Ne pas utiliser l'unité dans un endroit surchauffé (plus de 85°F/30°C).
- Ne pas ouvrir le coffret car ceci risquerait de provoquer des dommages aux circuits ou des chocs électriques. Si un objet rentre dans l'appareil, contacter votre revendeur.
- Lors du débranchement du cordon d'alimentation de la prise murale, toujours tirer sur la fiche et non sur le cordon.
- Pour garder le capteur laser propre, ne pas y toucher et ne pas oublier de fermer le tiroir du disque.
- Ne pas essayer de nettoyer l'appareil avec des solvants chimiques car ceci pourrait endommager le fini de l'appareil. Utiliser un chiffon propre et sec.
- Garder soigneusement ce manuel d'instructions pour une référence ultérieure.

### NE DÉPLACEZ PAS CET APPAREIL PENDANT L'ÉCOUTE D'UN DISQUE

Pendant une écoute, le disque tourne à grande vitesse. Ne soulevez pas cet appareil et ne le déplacez pas pendant l'écoute d'un disque. En effet, vous risqueriez d'endommager ce disque.

### CONSIGNES DE DÉPLACEMENT DE CET APPAREIL

Lorsque vous changez de lieu d'installation ou lorsque vous emballez cet appareil pour le déplacer, n'oubliez pas de retirer le disque. Ensuite, appuyez sur le bouton POWER pour couper la chaîne. Débranchez le câble électrique. Si vous déplacez cet appareil alors qu'il contient un disque, vous risquez d'endommager cet appareil.

## Previo al empleo (1)

### Leer antes de la operación

- Debido a que la unidad puede calentarse durante la operación, siempre deje espacio suficiente encima de la unidad para ventilación.
- El voltaje administrado a la unidad debe coincidir con el voltaje impreso en el tablero posterior. Si tiene dudas con respecto a esto, consulte con un electricista.
- Elija la ubicación de la instalación para su unidad de manera cuidadosa. Evite colocarla expuesta directamente a la luz del sol o cerca de una fuente de calor. Así mismo, evite ubicaciones sujetas a vibraciones y a polvo, calor o humedad excesivos.
- No coloque la unidad en unidades productoras de calor, como amplificador/receptor.
- No utilice la unidad en un lugar caluroso (más de 85°F/30°C).
- No abra el gabinete ya que esto podría dar como resultado un daño a los circuitos o una descarga eléctrica. Si un objeto extraño se llegara a introducir en el aparato, contacte a su distribuidor.
- Al retirar la conexión de energía de la salida de pared, siempre jale directamente de la clavija, nunca tire del cable.
- Para mantener el sensor óptico láser limpio, no lo toque y no se olvide de cerrar la charola de discos.
- No intente limpiar la unidad con solventes químicos ya que podrían dañar el acabado. Utilice una tela limpia y seca.
- Mantenga este manual en un lugar seguro para referencias futuras.

### NO MUEVA LA UNIDAD DURANTE LA REPRODUCCIÓN

Durante la reproducción, el disco gira a velocidad alta. NO levante o mueva la unidad durante la reproducción. El hacerlo puede dañar el disco.

### AL MOVER ESTA UNIDAD

Al cambiar los lugares de instalación o empaque de la unidad para moverla, asegúrese de retirar el disco. Después, oprima el interruptor de energía para desactivar la energía y desconecte el cable de energía. El mover esta unidad con el disco cargado puede dar como resultado un daño a la unidad.

### Beware of condensation

When the unit (or a disc) is moved from a cold to a warm place, or used after a sudden temperature change, there is a danger of condensation; vapor in the air could condense on the internal mechanism, making correct operation impossible. To prevent this, or if this occurs, leave the unit for one or two hours with the power turned on. The unit will stabilize at the temperature of its surroundings.

### Maintenance

If the surface of the unit gets dirty, wipe with a soft cloth or use diluted neutral cleaning liquid. Be sure to remove any fluid completely. Do not use thinner, benzene or alcohol as they may damage the surface of the unit.

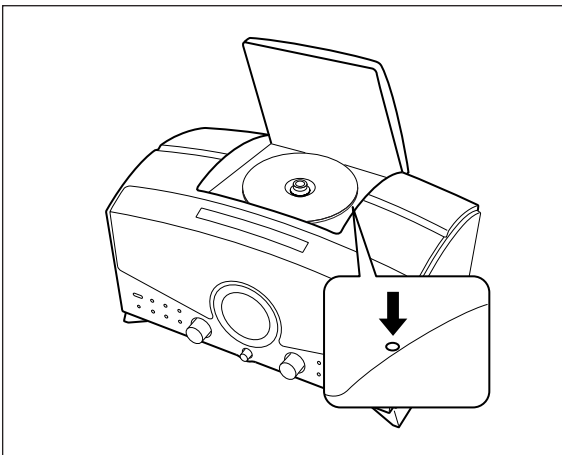

### RESET Switch

In the following cases, function buttons may not work properly.

- When the system is damaged by some electrical shock.
- When the power is irregular or has electrical noise.

In these cases, press the RESET switch once or twice lightly with a pencil or a ball-point pen when the unit is on.

**Risque de condensation**

En cas de déplacement de l'appareil (ou d'un disque) d'un endroit froid vers un endroit chaud, ou en cas d'utilisation après un changement de température brutale, il y a un risque de condensation. La vapeur contenue dans l'air peut se condenser sur le mécanisme interne et affecter le bon fonctionnement de l'appareil. Pour éviter ceci, ou au cas où cela venait à se produire, laissez l'appareil sous tension pendant une heure ou deux. Ceci lui permettra de se stabiliser à la température ambiante.

**Entretien**

Si la surface de l'appareil devient sale, nettoyez celle-ci à l'aide d'un chiffon doux ou utilisez un liquide de nettoyage neutre. La nettoyer entièrement. Ne pas utiliser de diluant, de benzine ou d'alcool car ils risquent d'endommager la surface de l'appareil.

**Commutateur RESET**

Dans les cas suivants, les boutons de fonctions peuvent ne pas fonctionner correctement.

- 1) Quand le système est endommagé par un choc électrique.
- 2) Quand l'alimentation est irrégulière ou bruyante.

Dans ces cas, appuyez la touche RESET une ou deux fois avec un crayon ou un stylo.

**Cuidado con la condensación**

Cuando la unidad (o un disco) se mueve de un lugar frío a un lugar cálido o cuando está en uso después de un cambio repentino en la temperatura, existe el peligro de condensación; el vapor en el aire se puede condensar en los mecanismos internos, haciendo que la operación correcta sea imposible. Para evitar esto, o si esto ocurre, deje la unidad por una o dos horas con la energía activada. Después la unidad se estabilizará a la temperatura de su ambiente.

**Mantenimiento**

Si se ensucia la superficie de la unidad, frótela con una tela suave o utilice un líquido limpiador neutral diluido. Asegúrese de retirar cualquier fluido completamente. No utilice thinner, bencina o alcohol, ya que podrían dañar la superficie de la unidad.

**Interruptor RESET**

En los siguientes casos, los botones de función podrían no funcionar adecuadamente.

- Cuando el sistema queda dañado debido a una descarga eléctrica.
- Cuando la corriente es irregular o se producen interferencias en el suministro.

En estos casos, pulse el interruptor RESET una o dos veces con suavidad con un lápiz o bolígrafo cuando la unidad esté conectada.

## Compact Disc (1)

### Discs which can be played on this unit:

- Conventional audio CDs bearing the CD-DA logo on the label:



- Properly finalized CD-R discs

### Note:

- Depending on the quality of the disc and/or the condition of the recording, some CD-R discs may not be playable.
- CD-RW discs cannot be played on this unit.
- Copy-protected discs and other discs which do not conform to the CD standard may not play back correctly in this player.

If you use such discs in this unit, TEAC Corporation and its subsidiaries cannot be responsible for any consequences or guarantee the quality of reproduction. If you experience problems with such non-standard discs, you should contact the producers of the disc.

- Always place the disc on the disc tray with the label side uppermost. (Compact discs can be played or recorded only on one side.)
- To remove a disc from its storage case, press down on the center of the case and lift the disc out, holding it carefully by the edges.



How to remove the disc



How to hold the disc

- Should the disc become dirty, wipe the surface radially with a soft, dry cloth.



## Disques Compacts (1)

### Disques pouvant être lus avec ce lecteur :

- CD audio classiques, portant le logo CD-DA sur l'étiquette :



- Disques CD-R correctement finalisés

### Note :

- Selon la qualité du disque et/ou la qualité de l'enregistrement, certains disques CD-R risquent de ne pas pouvoir être lus.
- Cet appareil ne permet pas de lire les disques CD-RW.
- Les disques protégés contre la reproduction, ainsi que les disques non-conformes à la norme CD risquent de ne pas pouvoir être lus correctement par ce lecteur.

Si vous utilisez de tels disques dans cette unité, TEAC Corporation et ses filiales ne sont pas tenues pour responsables de toute conséquence ou de la garantie de la qualité de la reproduction. En cas de problèmes avec ce type de disque non standardisé, contactez le fabricant du disque.

- Placer toujours le disque sur le plateau, la face imprimée sur le dessus (les disques compacts ne sont enregistrés que sur une seule face.)
- Pour sortir un disque de son emballage, appuyer sur la partie centrale de l'étui et sortir le disque en veillant à bien le tenir par les bords.



Comment sortir un disque de son emballage



Comment tenir le disque

- Si la surface du disque est sale, l'essuyer soigneusement à l'aide d'un chiffon doux et sec.



FRANÇAIS

## Discos (1)

### Discos que se pueden reproducir en esta unidad:

- CD-Audio convencionales con el logotipo CD-DA en la etiqueta:



- Discos CD-R debidamente grabados (con cierre de sesión)

### Nota:

- Según la calidad del disco y el estado de la grabación, algunos CD-R es posible que no se puedan reproducir.
- Los discos CD-RW no se pueden reproducir en esta unidad.
- Los discos protegidos contra copia y otros discos que no se ajusten al estándar de los CD es posible que no se reproduzcan correctamente en esta unidad.

Si utiliza tales discos en esta unidad, TEAC Corporation y sus subsidiarias no pueden hacerse responsable de ninguna consecuencia, ni garantizar la calidad de reproducción. Si experimenta problemas con tales discos no estándar, debe ponerse en contacto con el fabricante de los discos.

- Coloque siempre el disco en la bandeja con la cara de la etiqueta hacia arriba.  
(Los discos compactos sólo se reproducen y graban por una cara).
- Para extraer un disco de su estuche, presione el centro de la caja y levante con cuidado el disco sosteniéndolo por los bordes.

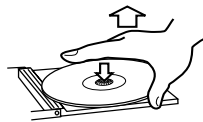

Extracción del disco



Así se sostiene el disco

- Si se ensucia el disco, pase un paño seco y suave por la superficie, en sentido radial.



ESPAÑOL

## Compact Disc (2)

- Never use such chemicals as record sprays, antistatic sprays or fluid, benzine or thinner to clean the discs. Such chemicals will do irreparable damage to the disc's plastic surface.
- Discs should be returned to their cases after use to avoid dust and scratches that could cause the laser pickup to "skip."
- Do not expose discs to direct sunlight or high humidity and temperature for extended periods. Long exposure to high temperatures will warp the disc.
- CD-R discs are more sensitive to the effects of heat and ultraviolet rays than ordinary CDs. It is important that they are not stored in a location where direct sunlight will fall on them, and which is away from sources of heat such as radiators or heat-generating electrical devices.
- Printable CD-R discs aren't recommended, as the label side might be sticky and damage the unit.
- Do not stick papers or protective sheets on the discs and do not use any protective coating spray.
- Use a soft oil-based felt-tipped pen to write the information on the label side. Never use a ball-point or hard-tipped pen, as this may cause damage to the recorded side.
- Never use a stabilizer. Using commercially available CD stabilizers with this unit will damage the mechanisms and cause them to malfunction.
- Do not use irregular shape CDs (octagonal, heart-shape, etc.). CDs of this sort can damage the unit.

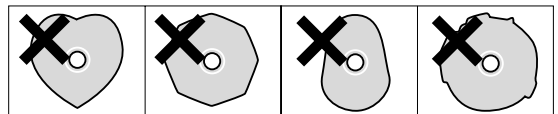

- If you are in any doubt as to the care and handling of a CD-R disc, read the precautions supplied with the disc, or contact the disc manufacturer directly.

## Disques Compacts (2)

- Ne jamais utiliser de produits chimiques, tels que des sprays, des liquides antistatiques, de l'essence ou des diluants pour nettoyer les disques. Ces produits chimiques risquent de provoquer des dégâts irréparables sur la surface en plastique du disque.
- Ranger les disques dans leur étui après utilisation afin d'éviter de les rayer ou que de la poussière ne se dépose, ceci pouvant compromettre la lecture par la tête laser.
- Ne pas exposer les disques à la lumière directe du soleil, à une température élevée ou à une humidité excessive pendant une période prolongée. De telles expositions risquent de provoquer une déformation du disque.
- Les disques CD-R sont plus sensibles aux effets de la chaleur et aux rayons ultraviolets que les disques compacts ordinaires. Il est donc particulièrement important de les ranger dans un endroit à l'abri de la lumière directe du soleil et de toute source de chaleur, telle que des radiateurs ou des appareils électriques, susceptibles de dégager de la chaleur.
- Il est déconseillé d'utiliser des disques CD-R inscriptibles, la face portant l'étiquette risquant d'être collante et d'endommager l'appareil.
- Ne jamais coller d'étiquette ou de feuille de protection sur le disque; ne pas utiliser de spray destiné à déposer sur le disque une couche de protection.
- Utiliser, pour écrire des informations sur la face portant l'étiquette, un feutre utilisant une encre à base d'huile. Ne jamais utiliser de stylo bille ou de stylo à pointe dure, qui risquerait d'abîmer la surface enregistrée du disque.
- Ne jamais utiliser de stabilisateurs. L'utilisation, avec cet appareil, de stabilisateurs pour CD disponibles dans le commerce, pourrait endommager les mécanismes de l'appareil et provoquer son dysfonctionnement.
- Ne pas utiliser de CD ayant une forme irrégulière (octogonale, en forme de cœur, etc.), ceux-ci risquant d'endommager l'appareil.

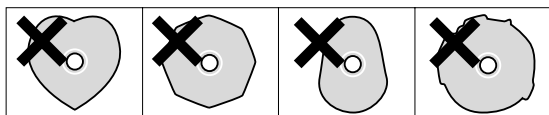

- En cas de doute quant à la manipulation des CD-R, lire les instructions fournies avec le disque ou contacter directement le fabricant du disque.

## Discos (2)

- No utilice nunca productos químicos como los aerosoles para discos de vinilo o antiestáticos, bencina o aguarrás para limpiar los discos. Tales sustancias causarán daños irreparables en la superficie de plástico del disco.
- Los discos deberán devolverse a sus estuches después de usarlos para evitar la acumulación de polvo y los rayados, que podrían producir "saltos" en el lector láser.
- No exponga los discos a la luz solar directa ni a niveles elevados de temperatura o humedad durante períodos prolongados. Las altas temperaturas deforman los discos con el tiempo.
- Los discos CD-R son más sensibles a los efectos del calor y los rayos ultravioleta que los CD normales. No conviene guardarlos en lugares donde puedan quedar expuestos a la luz solar directa, y deberán mantenerse alejados de fuentes de calor como los radiadores o los aparatos eléctricos que desprendan calor.
- No se recomiendan los CD-R imprimibles, ya que el lado de la etiqueta puede tener restos de adhesivo y dañar la unidad.
- No adhiera papeles ni láminas de protección a los discos, ni aplique ningún tipo de aerosol de revestimiento.
- Utilice un rotulador de punta blanda para escribir en el lado de la etiqueta. No emplee nunca bolígrafos ni lápices de punta dura, ya que podría dañar la cara grabada del disco.
- No utilice nunca estabilizadores. Los estabilizadores de CD existentes en el mercado producirán daños en los mecanismos y anomalías en su funcionamiento.
- No utilice discos de diseño irregular (octogonales, forma de corazón, etc.), ya que pueden dañar la unidad.

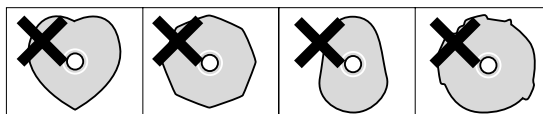

- Si tiene alguna duda sobre el cuidado y manipulación de un disco CD-R, lea las instrucciones facilitadas con el disco o póngase directamente en contacto con el fabricante.

**TOP**

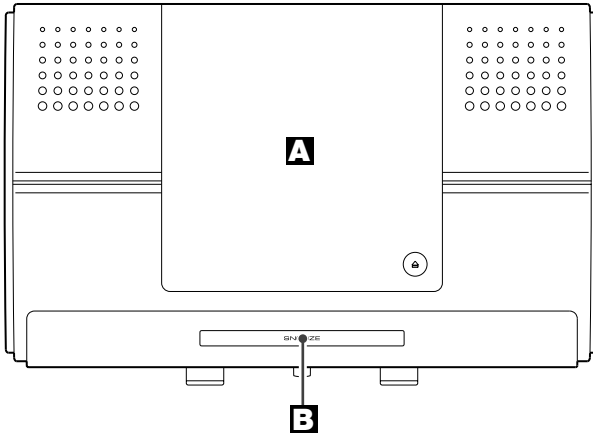

**FRONT**

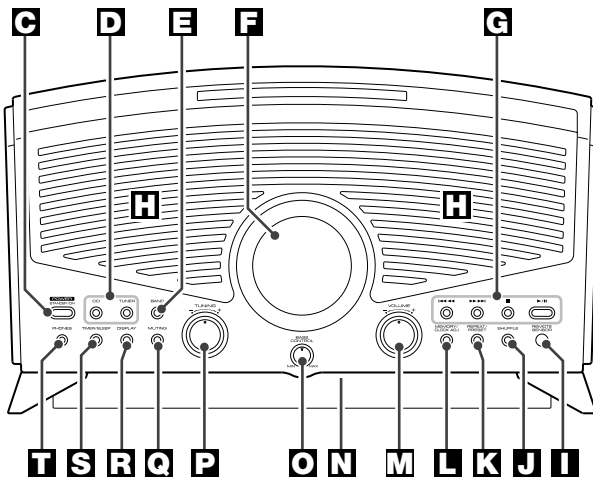

**REMOTE CONTROL**

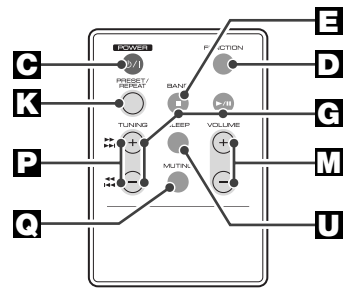

**REAR**

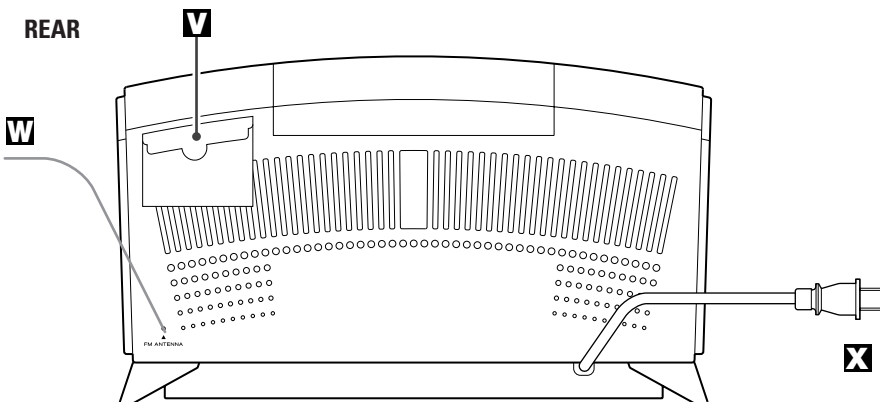

## Names of Each Control

### **A** Disc cover

Press the ▲ mark on the disc cover to open it.

### **B** SNOOZE button

After the on time is reached, use this button to turn the unit off for 5 minutes.

### **C** POWER switch

Press this switch to turn the unit on and off.

The equipment draws nominal nonoperating power from the AC outlet with its POWER switch in the OFF position.

### **D** CD, TUNER buttons (FUNCTION button)

Press the CD button to play a disc.  
Press the TUNER button to listen to the radio.  
Press the FUNCTION button repeatedly when using the remote control unit.

### **E** BAND button

Use this button to select FM or AM.

### **F** Display

### **G** CD operation buttons

When TUNER is selected, these buttons won't work.

#### **STOP button (■)**

Use this button to stop playback.

#### **PLAY/PAUSE button (▶/||)**

Use this button to start or pause playback.

#### **SKIP/SEARCH buttons (◀◀ ◀▶ ▶▶ ▶▶)**

Press these buttons to skip tracks.  
Hold down these buttons to search for a part of a track.

### **H** Speakers (stereo)

### **I** Remote sensor

### **J** SHUFFLE button

Use this button to select shuffle playback mode.

### **K** REPEAT/PRESET button

Use this button to change the repeat mode or select a preset number and station.

### **L** MEMORY/CLOCK ADJ button

Use this button to program tracks or to adjust the clock.

### **M** VOLUME knob

Turn this knob to adjust the volume.

### **N** Subwoofer

### **O** BASS CONTROL knob

Use this control knob to adjust the subwoofer level.

### **P** TUNING knob

Turn this knob to tune in a station.

### **Q** MUTING button

To cut the sound temporarily, press the MUTING button. Press the MUTING button again to restore the sound. If you change the volume during the muting, the muting will be canceled.

### **R** DISPLAY button

Use this button to change the display mode.

### **S** TIMER/SLEEP button

Use this button to set the timer or sleep timer.

### **T** PHONES

Insert the headphones plug into the PHONES jack, and adjust the volume.  
Both stereo and monaural earphones can be used with this unit.

### **U** SLEEP button

Use this button to set the sleep timer.

### **V** Holder for Remote Control Unit

Place the remote control unit when not in use.  
You can detach the holder by using a screw driver, if you don't need it.

### **W** FM feeder antenna

Tune in an FM station and extend the lead to find the best position for the reception. Then fix it to the wall with thumb tacks or the like.

### **X** AC Power Cord

Plug this AC power cord into an AC wall socket.

**DESSUS**

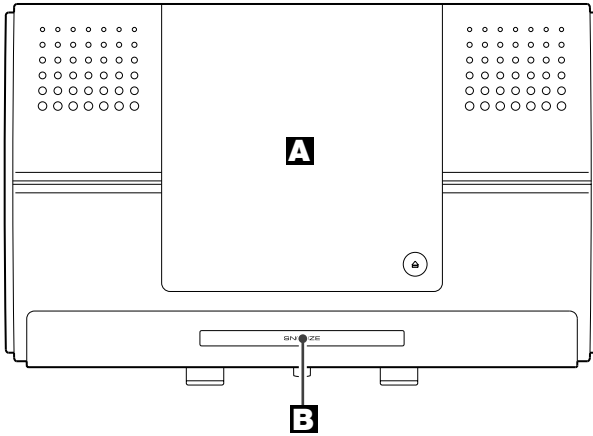

**DEVANT**

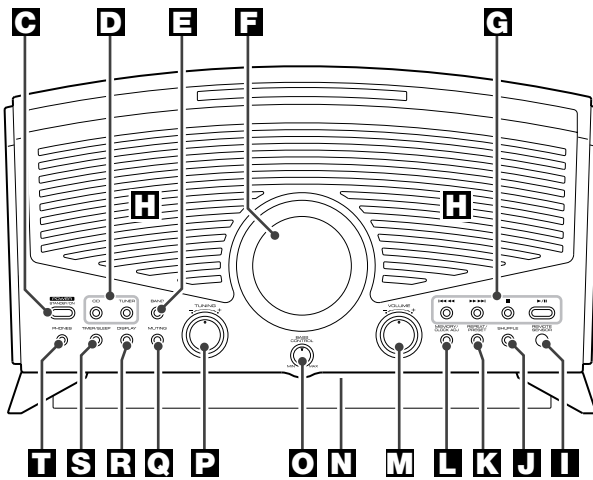

**TÉLÉCOMMANDE**

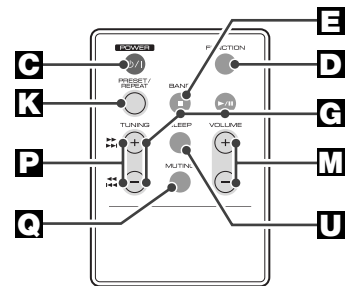

**DERRIÈRE**

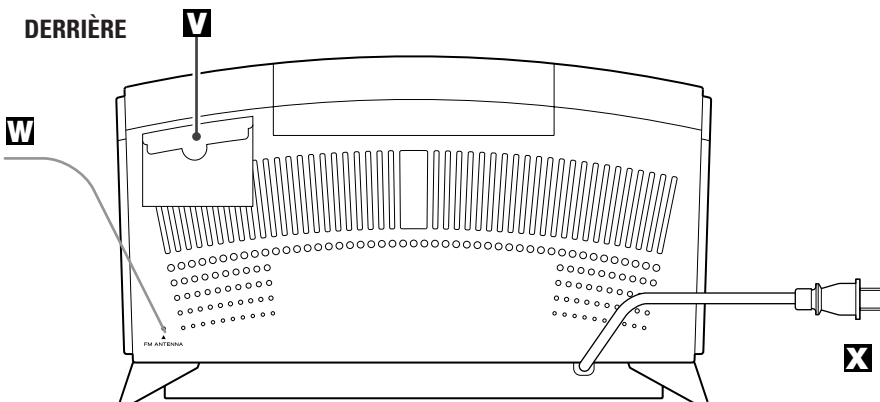

## **A** Couvercle du disque

Appuyez sur la marque  située sur le couvercle du disque pour l'ouvrir.

## **B** Touche SNOOZE

Après que l'appareil s'est allumé, utilisez cette touche pour l'éteindre pour 5 minutes.

## **C** Commutateur POWER

Appuyer sur cette touche pour allumer ou éteindre l'appareil.

Cet appareil consomme du courant même quand il est éteint.

## **D** Touches CD, TUNER (Touche FUNCTION)

Appuyer sur la touche CD pour jouer un disque. Pour l'écoute du radio, appuyer sur la touche AM ou FM.

Appuyez sur la touche FUNCTION répétitivement quand vous utilisez la télécommande.

## **E** Touche BAND

Utilisez cette touche pour choisir le AM ou le FM.

## **F** Afficheur

## **G** Touches d'opération du CD

Si le TUNER est choisi, ces touches ne fonctionnent pas.

### **Touche STOP (■)**

Utiliser cette touche pour arrêter la lecture.

### **Touche PLAY/PAUSE (▶/||)**

Utiliser cette touche pour débiter ou pausé la lecture.

### **Touches SKIP/SEARCH (◀◀ ◀/▶ ▶▶▶)**

Appuyer sur ces touches pour sauter des pistes. Tenir appuyer ces touches pour chercher une section d'une piste.

## **H** Haut-parleurs (stéréo)

## **I** Capteur de télécommande

## **J** Touche SHUFFLE

Utilisez cette touche pour choisir le mode de lecture aléatoire.

## **K** Touche REPEAT/PRESET

Utilisez cette touche pour changer le répétage ou choisir un numéro pré-réglé et une station.

## **L** Touche MEMORY/CLOCK ADJ

Utilisez cette touche pour programmer les pistes ou régler l'horloge.

## **M** Commande VOLUME

Utiliser ce commande pour régler le volume.

## **N** Subwoofer

## **O** Commande BASS CONTROL

Utilisez ce commande pour régler le niveau du subwoofer.

## **P** Commande TUNING

Utiliser ce commande pour la syntonisation d'un poste.

## **Q** Touche MUTING

Pour couper le son provisoirement, appuyer sur la touche MUTING. Pour rétablir le son, appuyer à nouveau sur cette même touche. Le fait de modifier le volume sonore alors que la fonction MUTING est activée a pour effet d'annuler la fonction MUTING.

## **R** Touche d'affichage

Utilisez cette touche pour changer le mode d'affichage.

## **S** Touche TIMER/SLEEP

Utiliser cette touche pour régler le minuteur ou le minuteur de mise en veille.

## **T** ÉCOUTEURS

Insérer la prise des écouteurs dans cette prise et régler le volume.

Les écouteurs stéréos et monos peuvent être utiliser avec cet appareil.

## **U** Touche SLEEP

Utiliser cette touche pour régler le minuteur de mise en veille.

## **V** Support de la télécommande

Placer la télécommande sur son support lorsqu'elle n'est pas utilisée. Il est possible de détacher le support à l'aide d'un tournevis si besoin est.

## **W** Antenne FM

Syntoniser un poste FM et étendre l'antenne pour trouver la meilleure position de réception. Ensuite tenir en place sur le mur en utilisant des punaises ou autre.

## **X** Cordon d'alimentation

Brancher ce cordon d'alimentation dans une prise murale CA.

**VISTA SUPERIOR**

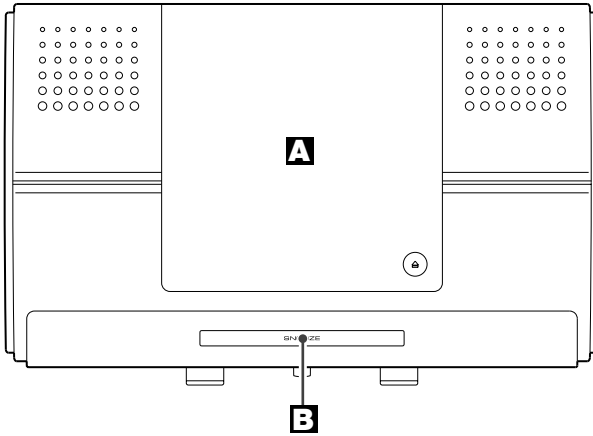

**VISTA FRONTAL**

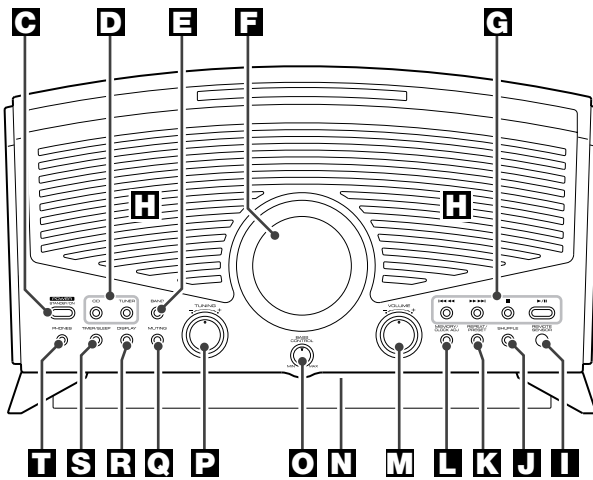

**MANDO A DISTANCIA**

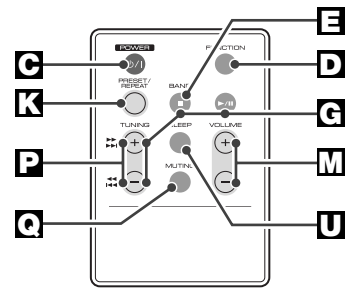

**VISTA TRASERA**

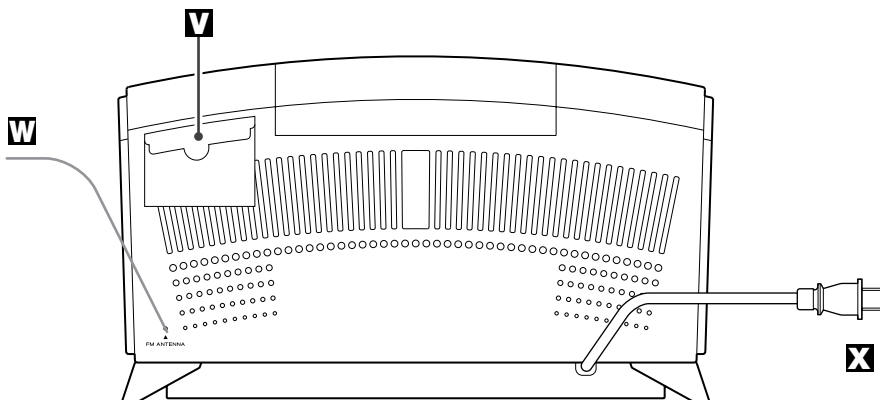

## Nombres de cada control

### **A** Cubierta del disco

Oprima la marca ▲ en la cubierta del disco para abrirlo.

### **B** Botón SNOOZE

Después de que se llega a la hora, utilice este botón para apagarla durante 5 minutos.

### **C** Interruptor POWER

Oprima este interruptor para encender y apagar la unidad.

El equipo toma energía no operacional nominal de la salida CA con su interruptor POWER en la posición OFF (APAGADO).

### **D** Botones CD, TUNER (botón FUNCTION)

Oprima el botón CD para reproducir un disco. Para escuchar la radio, oprima el botón TUNER. Oprima el botón FUNCTION de manera repetida cuando utilice la unidad de control remoto.

### **E** Botón BAND

Utilice este botón para seleccionar FM o AM.

### **F** Pantalla

### **G** Botones de operación de CD

Cuando se selecciona TUNER o AUX, estos botones no trabajarán.

#### **Botón STOP (■)**

Utilice este botón para detener la reproducción.

#### **Botón PLAY/PAUSE (▶/⏸)**

Utilice este botón para iniciar o hacer pausa en la reproducción.

#### **Botones SKIP/SEARCH (◀◀ ◀▶ ▶▶ ▶▶)**

Oprima estos botones para saltar las pistas. Mantenga oprimidos estos botones para buscar una parte de una pista.

### **H** Bocinas (estereo)

### **I** Sensor remoto

### **J** Botón SHUFFLE

Utilice este botón para seleccionar el modo de reproducción al azar.

### **K** Botón REPEAT/PRESET

Utilice este botón para cambiar el modo de repetición o seleccione el número preestablecido y una estación.

### **L** Botón MEMORY/CLOCK ADJ

Utilice este botón para programar las pistas o ajustar el reloj.

### **M** Perilla VOLUME

Gire esta perilla para ajustar el volumen.

### **N** Subwoofer

### **O** Perilla BASS CONTROL

Utilice esta perilla de control para ajustar el nivel de subwoofer.

### **P** Perilla TUNING

Gire esta perilla para sintonizar una estación.

### **Q** Botón MUTING

Para cortar el sonido temporalmente, oprima el botón MUTING. Oprima el botón MUTING otra vez para restaurar el sonido. Si cambia el volumen cuando está en estado de MUTING, se cancelará la condición de silencio.

### **R** Botón DISPLAY

Utilice este botón para cambiar el modo de desplegado.

### **S** Botón TIMER/SLEEP

Utilice este botón para ajustar el tiempo de despertar o dormir.

### **T** ÉCOUTEURS

Insérer la prise des écouteurs dans cette prise et régler le volume.

Les écouteurs stéréos et monos peuvent être utiliser avec cet appareil.

### **U** Botón SLEEP

Utilice este botón para ajustar el tiempo de dormir.

### **V** Soporte para la unidad de control remoto

Coloque la unidad de control remoto cuando no se utilice. Puede separar el soporte usando un destornillador, si no lo necesita.

### **W** Antena alimentadora de FM

Sintonice una estación FM y extienda el conductor para encontrar la mejor posición para la recepción. Después fíjela en la pared con tachuelas o algún objeto similar.

### **X** Cable de energía CA

Conecte este cable de energía CA a una conexión de pared CA.

## Remote Control Unit

The provided Remote Control Unit allows the unit to be operated from a distance.

When operating the remote control unit, point it towards the REMOTE SENSOR on the front panel of the unit.

- Even if the remote control unit is operated within the effective range, remote control operation may be impossible if there are any obstacles between the unit and the remote control.
- If the remote control unit is operated near other appliances which generate infrared rays, or if other remote control devices using infrared rays are used near the unit, it may operate incorrectly. Conversely, the other appliances may operate incorrectly.

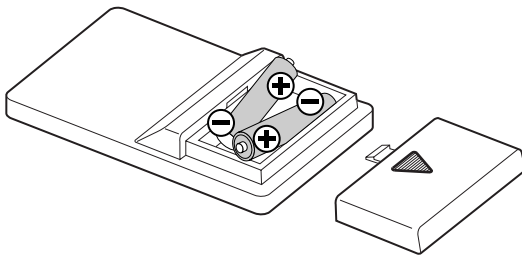

### Battery Installation

- 1 Remove the battery compartment cover.
- 2 Insert two "AAA" (R03, SUM-4) dry batteries. Make sure that the batteries are inserted with their positive "⊕" and negative "⊖" poles positioned correctly.
- 3 Close the cover.

### Battery Replacement

If the distance required between the remote control unit and main unit decreases, the batteries are exhausted. In this case replace the batteries with new ones.

### Precautions concerning batteries

- Be sure to insert the batteries with correct positive "⊕" and negative "⊖" polarities.
- Use batteries of the same type. Never use different types of batteries together.
- Rechargeable and non-rechargeable batteries can be used. Refer to the precautions on their labels.
- When the remote control unit is not to be used for a long time (more than a month), remove the batteries from the remote control unit to prevent them from leaking. If they leak, wipe away the liquid inside the battery compartment and replace the batteries with new ones.
- Do not heat or disassemble batteries and never dispose of old batteries by throwing them in a fire.

## Boîtier de télécommande

Le boîtier de télécommande fourni permet la commande à distance de l'appareil. Pour l'utilisation du boîtier de télécommande, le diriger vers le détecteur de télécommande du panneau avant de l'appareil.

- Même si le boîtier de télécommande est activé dans la zone de fonctionnement, la commande à distance peut être impossible s'il y a des obstacles entre le lecteur et le boîtier de télécommande.
- Si le boîtier de télécommande fonctionne dans le voisinage d'autres appareils générant des rayons infrarouges, ou si d'autres télécommandes utilisant des rayons infrarouges sont utilisées près du lecteur, le lecteur peut ne pas bien fonctionner. Dans la situation inverse, les autres appareils peuvent ne pas bien fonctionner.

### Mise en place des piles

- 1 Retirer le couvercle du compartiment des piles.
- 2 Introduire deux piles "AAA" (R03, SUM-4). S'assurer que les piles sont correctement mises en respectant les polarités plus ⊕ et moins ⊖.
- 3 Fermer le couvercle jusqu'au déclic.

### Remplacement des piles

Si vous remarquez que la distance entre le boîtier de télécommande et le lecteur devient plus courte pour un fonctionnement correct, ceci indique que les piles sont usées. Dans ce cas, remplacer les piles par des nouvelles.

### Précautions à observer concernant les piles

- Bien placer les piles en respectant les polarités plus ⊕ et moins ⊖.
- Utiliser des piles du même type. Ne jamais essayer d'utiliser des types de pile différents ensemble.
- Des piles ou des batteries peuvent être utilisées. Se référer à leurs étiquettes pour les précautions à respecter.
- Si le boîtier de télécommande n'est pas utilisé pendant une longue période (plus d'un mois), retirer les piles du boîtier de télécommande pour éviter des fuites de pile. Si elles coulent, essuyer le liquide dans le compartiment des piles et remplacer les piles par des neuves.
- Ne pas chauffer, démonter les piles ni les mettre au feu.

## Unidad de control remoto

La unidad de control remoto suministrada le permite controlar el aparato a distancia. Cuando opere con el control remoto, diríjalo hacia el sensor remoto en el panel frontal del aparato.

- Aunque se utilice la unidad dentro del margen de funcionamiento efectivo, es imposible el control a distancia si hay obstáculos entre el reproductor y el control remoto.
- Si se utiliza la unidad cerca de otros aparatos que generen rayos infrarrojos o si se emplean otros aparatos de control remoto por rayos infrarrojos cerca del reproductor, es posible que éste no funcione correctamente. Del mismo modo, es posible que los otros aparatos tampoco funcionen correctamente.

### Instalación de las pilas

- 1 Abra la tapa del compartimiento de las pilas.
- 2 Coloque dos pilas "AAA" (R03, SUM-4). Asegúrese de que las pilas queden ubicadas con sus polos positivo ⊕ y negativo ⊖ correctamente posicionados.
- 3 Cierre la tapa hasta que se trabee.

### Cambio de pilas

Si nota que ha disminuido la distancia necesaria para un control correcto entre el control remoto y el reproductor, significa que las pilas están gastadas. En este caso, reemplácelas por nuevas.

### Precauciones con las pilas

- Asegúrese de insertar las pilas con sus polaridades positiva ⊕ y negativa ⊖ correctas.
- Utilice el mismo tipo de pilas. Nunca utilice diferentes tipos de pilas juntas.
- Pueden utilizarse pilas recargables y no recargables. Refiérase a las precauciones en sus rótulos.
- Si no va a utilizar el control remoto por mucho tiempo (más de un mes), retire las pilas para evitar pérdidas. Si se produce pérdidas, limpie el líquido en el interior del compartimiento y cambie las pilas por nuevas.
- No caliente ni desarme las pilas y nunca arroje pilas gastadas al fuego.

## Playing a CD (1)

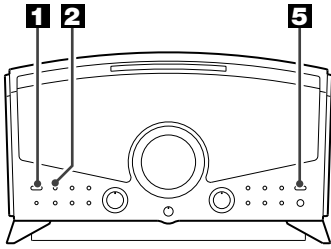

**1**

**POWER**  
STANDBY/ON

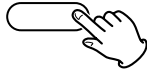

**2**

CD



**3**

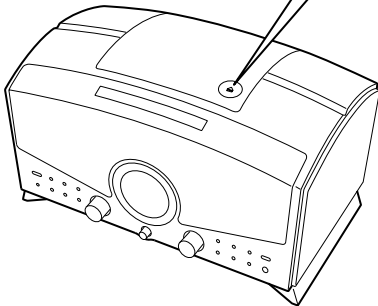
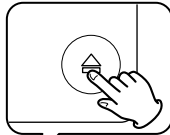

**4**

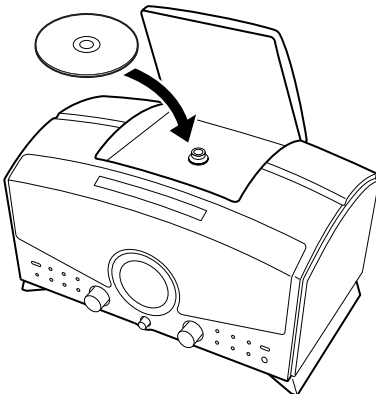

**5**

▶/||

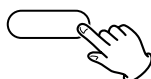

**1** Press the **POWER** switch to turn the unit **ON**.

**2** Press the **CD** button to select "**CD**".

Press the **FUNCTION** button repeatedly to select "**CD**", when using the remote control unit.

- When no disc is in the unit, "no DISC" will be displayed.

**3** Press **▲** to open the disc cover.

**4** Place a disc with the printed label face up, and close the cover by hand.

- CD's must be pressed securely onto the Spindle, until a "CLICK" is heard.
- Never place more than one disc in the CD player.
- When closing, press **▲** on the cover.
- The total number of the tracks and total play time of the disc is displayed.
- It takes a few seconds for the unit to read the contents of the disc. No button will work during reading. Wait until the total number of the tracks and total play time of the disc is displayed.

**5** Press the **PLAY/PAUSE** button (**▶/||**) to start playback.

Playback starts from the first track.

When playback of all the tracks has finished, the unit stops automatically.

## Lecture du CD (1)

**1 Appuyer sur le commutateur d'alimentation pour allumer l'appareil.**

**2 Appuyer sur la touche CD pour choisir "CD".**

Appuyez sur la touche FUNCTION répétitivement pour choisir "CD", quand vous utilisez la télécommande.

- Si il n'y a pas de disque dans l'appareil "no DISC".

**3 Appuyez sur  pour ouvrir le couvercle du disque.**

**4 Déposer le disque, face imprimée vers le haut et fermer le tiroir manuellement.**

- Les CD doivent être fermement insérés sur la broche de centrage, jusqu'à l'émission d'un "CLIC".
- Ne jamais déposer plus d'un disque dans l'appareil.
- Pour fermer, appuyez sur  sur le couvercle.
- Le nombre total de playes et la durée totale de lecture du disque s'affichent.
- L'appareil prend quelque secondes pour lire le contenu du disque. Aucune touche fonctionne durant cette lecture. Attendre que le nombre total de pistes et la durée totale de lecture du disque est affiché.

**5 Appuyer sur la touche PLAY/PAUSE ( / ) pour débiter la lecture.**

La lecture débute à la première piste. Quand toute les pistes ont jouées, l'appareil s'arrête automatiquement.

## Reproducción de CD (1)

**1 Oprima el interruptor POWER para encender la unidad.**

**2 Oprima el botón CD para seleccionar "CD"**

Oprima el botón FUNCTION de manera repetida para seleccionar "CD", cuando utilice la unidad de control remoto

- Cuando no hay ningún disco colocado en la unidad, se mostrará "no DISC" en la pantalla.

**3 Oprima  para abrir la cubierta del disco.**

**4 Coloque un disco con la etiqueta hacia arriba y cierre la cubierta manualmente.**

- Los CD deben asentarse bien en la unidad, hasta que se oiga un "CLIC".
- Nunca coloque más de un disco en la unidad.
- Cuando lo cierre, oprima  en la cubierta.
- Se despliega en pantalla el número total de pistas y el tiempo total de reproducción del disco.
- Toma algunos segundos para que la unidad lea el contenido del disco. Ningún botón funcionará durante la lectura. Espere hasta que se despliegue el número total de las pistas y el tiempo total de reproducción.

**5 Oprima el botón PLAY/PAUSE ( / ) para comenzar la reproducción**

La reproducción comienza desde la primera pista. Cuando la reproducción de todas las pistas ha finalizado, la unidad se detiene automáticamente.

## Playing a CD (2)

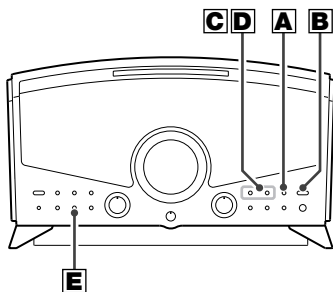

**A**

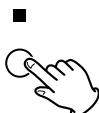

**B**

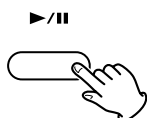

**C**



**D**



**E**



### **A** To stop playback

Press the STOP button (■) to stop playback.

### **B** To suspend playback temporarily (pause mode)

Press the PLAY/PAUSE button (▶/||). Playback stops at the current position.

To resume playback, press the PLAY/PAUSE button (▶/||) again.

### **C** To skip to the next or a previous track

During playback, press the SKIP/SEARCH button (◀◀ or ▶▶) repeatedly until the desired track is found. The selected track will be played from the beginning.

In the stop mode, press the SKIP/SEARCH button (◀◀ or ▶▶) repeatedly until the desired track is found, and press the PLAY/PAUSE button (▶/||) to start playback from the selected track.

- When the ◀◀ button is pressed once during playback, the track being played will be played from the beginning. To return to the beginning of the previous track, press the ◀◀ button twice.
- During programmed playback, the next or previous track in the program is played.

### **D** Search for a part of a track

During playback, hold down the SKIP/SEARCH button (◀◀ or ▶▶) and release it when the part you want to listen to is found.

### **E** DISPLAY button

During playback, press this button repeatedly to change the display mode as follows:

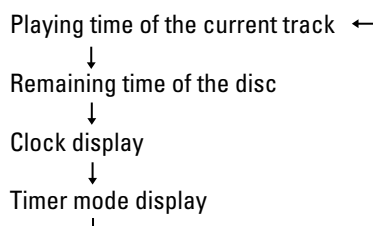

- Clock display and timer mode display appears for 4 seconds and returns to original display.
- In the stop mode, remaining time of the disc cannot be selected.

## Lecture du CD (2)

### A Pour l'arrêt de la lecture

Appuyer sur la touche STOP (■) pour arrêter la lecture.

### B Pour un arrêt momentané de la lecture (mode pause)

Appuyer sur la touche PLAY/PAUSE (▶/||). La lecture s'arrête à la position courante. Pour continuer la lecture appuyer sur la touche PLAY/PAUSE (▶/||) de nouveau.

### C Pour sauter vers la piste suivante ou précédente

Durant la lecture, appuyer sur la touche SKIP/SEARCH (◀◀ ◀◀ ou ▶▶ ▶▶) répétitivement jusqu'à temps que la piste désirée est trouvée. La piste choisie va jouée à partir du début.

En mode arrêt, appuyer sur la touche SKIP/SEARCH (◀◀ ◀◀ ou ▶▶ ▶▶) répétitivement jusqu'à temps que la piste désirée est trouvée et appuyer sur la touche PLAY/PAUSE (▶/||) pour commencer la lecture de la piste choisie.

- Quand la touche ◀◀ ◀◀ est appuyée une fois durant la lecture, la piste qui joue sera rejouée à partir du début. Pour retourner au début de la piste précédente appuyer sur la touche ◀◀ ◀◀ deux fois.
- Durant la lecture programmée, la piste suivante ou précédente du programme est jouée.

### D Recherche d'une section de piste

Durant la lecture, tenir appuyer la touche SKIP/SEARCH (◀◀ ◀◀ ou ▶▶ ▶▶) et relâcher quand vous avez atteint la section de piste désirée.

### E Touche DISPLAY

Durant la lecture, appuyez cette touche répétitivement pour changer le mode d'affichage tel qu'il suit:

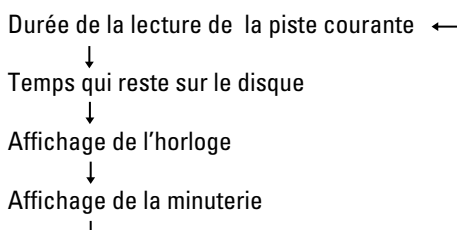

- Affichage de l'horloge et minuterie apparaissent pour 4 secondes seulement.
- En mode d'arrêt, le temps qui reste du disque ne peut pas être choisi.

## Reproducción de CD (2)

### A Para detener la reproducción

Oprima el botón STOP (■) para detener la reproducción.

### B Para suspender temporalmente la reproducción (modo de pausa)

Oprima el botón PLAY/PAUSE (▶/||). La reproducción se detiene en la posición actual. Para continuar la reproducción, oprima el botón PLAY/PAUSE (▶/||) nuevamente.

### C Para saltar a la siguiente o a una pista Previa

Durante la reproducción, oprima el botón SKIP/SEARCH (◀◀ ◀◀ o ▶▶ ▶▶) repetidamente hasta que se encuentre la pista deseada. La pista seleccionada se reproducirá desde el comienzo.

En el modo de paro, oprima el botón oprima el botón SKIP/SEARCH (◀◀ ◀◀ o ▶▶ ▶▶) repetidamente hasta que se encuentre la pista deseada y oprima el botón PLAY/PAUSE (▶/||) para comenzar la reproducción desde la pista seleccionada.

- Cuando se oprime el botón ◀◀ ◀◀ una vez durante la reproducción, la pista que se está reproduciendo se reproducirá desde el principio. Para regresar al comienzo de la pista previa, oprima el botón ◀◀ ◀◀ dos veces.
- Durante la reproducción programada, se reproduce la pista siguiente o previa en el programa.

### D Búsqueda de una parte de una pista

Durante la reproducción, mantenga oprimido el botón SKIP/SEARCH (◀◀ ◀◀ o ▶▶ ▶▶) y libérela cuando se ha encontrado la parte que usted desea escuchar.

### E Botón DISPLAY (PANTALLA)

Durante la reproducción, oprima este botón de manera repetida para cambiar el modo de desplegado de la siguiente forma:

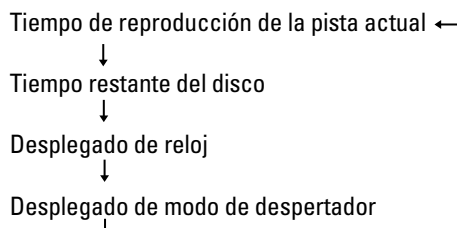

- El desplegado de reloj y el desplegado de modo de despertador aparecen durante cuatro segundos y después regresan al desplegado original.
- En el modo de paro, no se puede seleccionar el tiempo restante del disco.

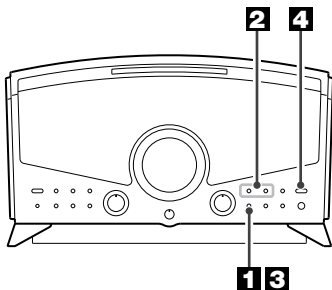

**1**

MEMORY/  
CLOCK ADJ



**2**



**3**

MEMORY/  
CLOCK ADJ



**4**

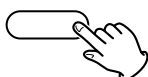

## Programmed Playback (1)

Up to 20 tracks can be programmed in the desired order.

- Shuffle playback does not work during program playback.
- Insert a disc and select "CD" before beginning programming.

**1** Press the **MEMORY/CLOCK ADJ** button in the stop mode.

"MEMORY" indicator blinks, and "P-01" appears on the display.

**2** Within 10 seconds, press the **SKIP/SEARCH** button to select a track.

- If the SKIP/SEARCH button isn't pressed within 10 seconds, program mode will be canceled.

**3** While "MEMORY" is blinking on the display, press the **MEMORY/CLOCK ADJ** button.

The track is programmed, and "P-02" is displayed.

Repeat step **2** and **3** to program more tracks.

- You can program up to 20 tracks.
- To cancel the program mode, press the STOP button (■).

**4** When the selection of track numbers has been finished, press the **PLAY/PAUSE** button (▶/||) to start program playback.

If the PLAY/PAUSE button isn't pressed within 10 seconds, the MEMORY indicator will go off. In that case, press the MEMORY/CLOCK ADJ button and then press the PLAY/PAUSE button to start program playback.

The programmed contents are kept in memory even after the TUNER button is pressed or the power is turned off.

## Lecture programmée (1)

Jusqu'à 20 pistes peuvent être programmer dans l'ordre désiré.

- La lecture aléatoire ne fonctionne pas durant la lecture programmée.
- Choisir un disque et "CD" d'avance.

### 1 Appuyer sur la touche MEMORY/CLOCK ADJ durant le mode arrêt.

L'indicateur "MEMORY" clignote et "P-01" est affiché.

### 2 En dedans de 10 secondes, appuyer sur les touches numériques pour choisir une piste.

- Si la touche SKIP/SEARCH ne sont pas pressées en moins de 10 secondes, le mode programmation est annulé.

### 3 Lorsque "MEMORY" clignote à l'affichage, appuyer sur la touche MEMORY/CLOCK ADJ.

La piste est programmée et "P-02" est affiché.

Répéter l'étape 2 et 3 pour programmer d'autre pistes.

- Vous pouvez programmés jusqu'à 20 pistes.
- Pour annuler la programmation, appuyer sur la touche STOP (■).

### 4 Quand vous avez terminés avec votre sélection de pistes, appuyer sur la touche PLAY/PAUSE (▶/II) pour commencer la lecture programmée.

Si la touche PLAY/PAUSE n'est pas appuyée en dedans de 10 secondes, l'indicateur MEMORY s'éteint. Dans ce cas, appuyer sur la touche MEMORY/CLOCK ADJ et ensuite appuyer sur la touche PLAY/PAUSE pour commencer la lecture proramée.

La programmation est retenue en mémoire même si la touche TUNER est appuyée ou l'appareil est éteint.

## Reproducción programada (1)

Se pueden programar hasta 20 pistas en el orden deseado.

- La reproducción aleatoria, no funciona durante la reproducción programada.
- Coloque un disco y seleccione "CD" previamente.

### 1 Oprima el botón MEMORY/CLOCK ADJ en el modo de paro.

El indicador MEMORY parpadea y aparece "P-01" en la pantalla,

### 2 Dentro de un lapso de 10 segundos, oprima los botones numéricos para seleccionar una pista.

- Si no se oprimen el botón SKIP/SEARCH dentro de los siguientes 10 segundos, se cancelará el modo de programación.

### 3 Mientras parpadea "MEMORY" en la pantalla, oprima el botón MEMORY/CLOCK ADJ.

La pista se programa y se despliega "P-02".

Repita los pasos 2 e 3 para programar más pistas.

- Usted puede programas hasta 20 pistas.
- Para cancelar el modo de programa, oprima le botón STOP (■).

### 4 Cuando se ha finalizado la selección de los número de pistas, oprima el botón PLAY/PAUSE (▶/II) para comenzar la reproducción de programa.

Si no se oprime el botón PLAY/PAUSE en un periodo de 10 segundos, el indicador MEMORY se apagará. En ese caso, oprima el botón MEMORY/CLOCK ADJ y después oprima el botón PLAY/PAUSE para comenzar la reproducción de programa.

Los contenidos programados se mantienen en la memoria aún después de que se oprime el botón TUNER o se desactiva la energía.

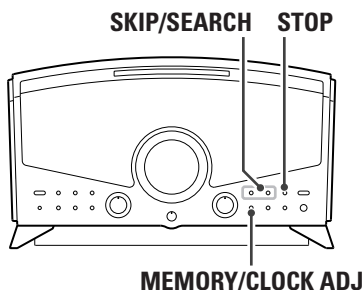

## Programmed Playback (2)

**A**

MEMORY/  
CLOCK ADJ



**B**

MEMORY/  
CLOCK ADJ



**C**

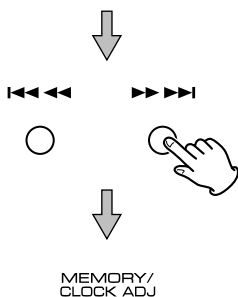

**D**

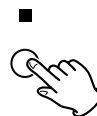

**E**

MEMORY/  
CLOCK ADJ

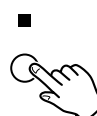

### **A** To check the programmed order

In the stop mode, press the MEMORY/CLOCK ADJ button repeatedly to show the track numbers that have been stored in memory.

### **B** To add a track to the end of the program

In the stop mode, press the MEMORY/CLOCK ADJ button repeatedly until "00" appears on the display. Select a track number by pressing the SKIP/SEARCH button, and then press the MEMORY/CLOCK ADJ button.

The track is added to the end of the program.

### **C** To overwrite the program

In the stop mode, press the MEMORY/CLOCK ADJ button repeatedly until the track number to be changed appears on the display.

Select a track number by pressing the SKIP/SEARCH button, and then press the MEMORY/CLOCK ADJ button.

### **D** To cancel the program playback mode

Press the STOP (■) button. "MEMORY" indicator disappears, but the programmed contents aren't lost.

To return to the program mode, press the MEMORY/CLOCK ADJ button.

### **E** To clear program

In the stop mode, do either of the following to clear the program:

Press ▲ on the disc cover and open it.

Press the MEMORY/CLOCK ADJ button and then the STOP (■) button.

- If the unit is disconnected from the power supply for more than 3 minutes, the programmed contents will be cleared.

## Lecture programmée (2)

### A Pour vérifier l'ordre de programmation

En mode d'arrêt, appuyez sur la touche MEMORY/CLOCK ADJ répétitivement, pour voir les numéros de pistes entreposés en mémoire.

### B Pour ajouter une piste à la fin du programme

En mode d'arrêt, appuyez sur la touche MEMORY/CLOCK ADJ répétitivement jusqu'à temps que "00" est affiché.

Sélectionner un numéro de piste en appuyant sur la touche SKIP/SEARCH, et appuyer ensuite sur la touche MEMORY/CLOCK ADJ.

La piste est ajoutée à la fin du programme.

### C Pour recouvrir un programme

En mode arrêt, appuyer la touche MEMORY/CLOCK ADJ répétitivement jusqu'à temps que le numéro de piste à changer est affiché.

Sélectionner un numéro de piste en appuyant sur la touche SKIP/SEARCH, et appuyer ensuite sur la touche MEMORY/CLOCK ADJ.

### D Pour annuler la lecture programmée

Appuyez sur la touche STOP (■). Le témoin "MEMORY" s'allume, mais le contenu de la programmation n'est pas perdu.

Pour retourner en mode programmation, appuyez sur la touche MEMORY/CLOCK ADJ.

### E Pour vidanger la programmation

En mode d'arrêt, réalisez une des opérations suivantes pour annuler le programme:

Appuyez sur la touche ▲ sur la couverture du compartiment à disque pour l'ouvrir.

Appuyez sur la touche MEMORY/CLOCK ADJ puis sur la touche STOP (■).

- Si l'appareil est débranché pour plus de 3 minutes, la programmation est vidangée.

## Reproducción programada (2)

### A Para verificar el orden programado

En el modo de paro, oprima el botón MEMORY/CLOCK ADJ de manera repetida para mostrar los números de pista que se almacenaron en memoria.

### B Para agregar una pista al final del programa

En el modo de paro, oprima el botón MEMORY/CLOCK ADJ de manera repetida hasta que aparezca en pantalla "00".

Seleccione un número de pista pulsando el botón SKIP/SEARCH, y luego pulse el botón MEMORY/CLOCK ADJ.

La pista se agrega al final del programa.

### C Para sobrescribir el programa

En el modo de paro, oprima el botón MEMORY/CLOCK ADJ de manera repetida hasta que aparezca en pantalla el número de pista que se va a cambiar.

Seleccione un número de pista pulsando el botón SKIP/SEARCH, y luego pulse el botón MEMORY/CLOCK ADJ.

### D Para cancelar el modo de reproducción programada

Oprima el botón STOP (■). Desaparece el indicador "MEMORY", pero el contenido programado no se pierde.

Para regresar al modo de programación, oprima el botón MEMORY/CLOCK ADJ.

### E Para borrar el programa

En el modo de paro, realice alguna de las siguientes acciones para borrar el programa:

Oprima ▲ en la cubierta del disco y ábralo.

Oprima el botón MEMORY/CLOCK ADJ después el botón STOP (PARO) (■).

- Si la unidad se desconecta del suministro de energía por más de 3 minutos, los contenidos de programa se borrarán.

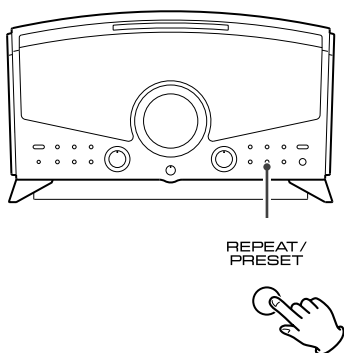

## Repeat Playback

Every time the REPEAT/PRESET button is pressed, the REPEAT indicator lights or blinks, and the mode is changed as follows :

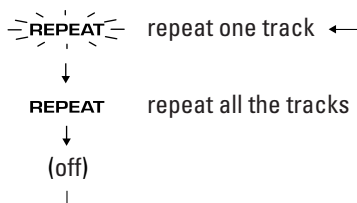

### Repeat one track

Press the REPEAT/PRESET button once during playback. The repeat indicator blinks. The track being played will be played repeatedly. If you press the SKIP/ SEARCH button and select another track, the track you select will be played repeatedly.

It is also possible to select a track to be repeated in the stop mode. Press the REPEAT/PRESET button and then select the track number by pressing the SKIP/SEARCH button or the numeric buttons. Press the PLAY/PAUSE button to start playback.

### Repeat All the Tracks

All the tracks of the disc will be played repeatedly. Press the REPEAT/PRESET button twice. The repeat indicator lights steadily.

- During program playback, only the programmed tracks will be played in order repeatedly.
- If one of the following buttons is pressed or the disc cover is opened, repeat mode will be canceled:

STOP button (■)  
 POWER switch  
 TUNER button  
 FUNCTION button

## Lecture répétitive

Chaque fois que la touche REPEAT/PRESET est appuyée, l'indicateur REPEAT s'allume ou clignote et le mode est changé tel qu'il suit :

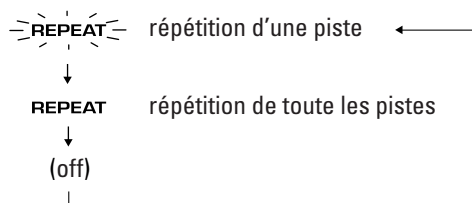

### Répétition d'une piste

Appuyer sur la touche REPEAT/PRESET une fois durant la lecture. L'indicateur de répétition clignote. La piste courante est rejouée répétitivement. Si vous appuyez sur la touche SKIP/SEARCH ou sur les touches numériques et choisissez une autre piste, cette piste sera jouée répétitivement.

Il est aussi possible de choisir une piste à être répéter en mode arrêt. Appuyer sur la touche REPEAT/PRESET et ensuite choisir le numéro de la piste en appuyant sur la touche SKIP/SEARCH ou sur les touches numériques. Appuyer sur la touche PLAY/PAUSE pour commencer la lecture.

### Répétition de toute les pistes

Toute les pistes du disque seront répétées. Appuyer sur la touche REPEAT/PRESET deux fois. L'indicateur repeat s'allume solidement.

- Durant la lecture programmée, seulement les pistes programmées seront jouées dans l'ordre répétitivement.
- Si une des touches suivantes est appuyée ou le couvercle du disque est ouvert, le répétagé est annulé:

touche STOP (■)  
commutateur POWER(ALIMENTATION)  
touche TUNER  
touche FUNCTION

## Reproducción repetida

Cada vez que se oprime el botón REPEAT/PRESET, el indicador REPEAT se enciende o parpadea y el modo se cambia de la manera siguiente:

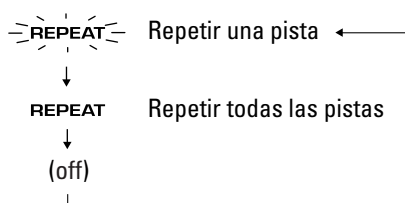

### Repeat one track (Repetir una pista)

Oprima el botón REPEAT/PRESET una vez durante la reproducción. El indicador de repetición parpadea. La pista que se está reproduciendo se escuchará de manera repetida. Si se oprime el botón SKIP/SEARCH o los botones numéricos y se selecciona otra pista, la pista que seleccione se reproducirá de manera repetida.

También es posible seleccionar una pista que se repita durante el modo de paro. Oprima el botón REPEAT/PRESET y después seleccione el número de pista oprimiendo el botón SKIP/SEARCH o los botones numéricos. Oprima el botón PLAY/PAUSE para iniciar la reproducción.

### Repeat all the tracks (Repetir todas las pistas)

Se reproducirán repetidamente todas las pistas del disco.

Oprima dos veces el botón REPEAT/PRESET. El indicador de repetición se encenderá uniformemente.

- Durante la reproducción del programa, únicamente las pistas programadas se reproducirán en orden repetidamente.
- Si se oprime uno de los siguientes botones de la cubierta del disco abierta, se cancelará el modo de repetición:

Botón STOP (■)  
Interruptor POWER  
Botón TUNER  
Botón FUNCTION

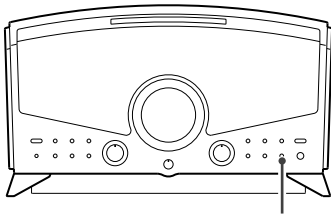

SHUFFLE



## Shuffle Playback

Tracks can be played randomly.

**Press the SHUFFLE button in the stop or play mode.**

- If you press the SKIP/SEARCH button (▶▶ ▶▶) during shuffle playback, next track will be randomly selected and played.  
If you press the SKIP/SEARCH button (◀◀ ◀◀), the currently played track will be played from the beginning.  
A track cannot be replayed during shuffle playback.
- To stop shuffle playback, press the STOP button (■).
- To cancel the shuffle playback mode, press the SHUFFLE button.
- If one of the following buttons is pressed or the disc cover is opened, shuffle mode will be canceled:

STOP button (■), POWER switch  
TUNER button, FUNCTION button

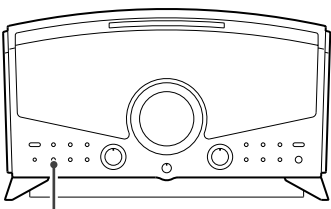

TIMER/SLEEP



## Sleep Timer

**The power can be switched off at the specified time.**

When the power is on, press the TIMER/SLEEP button repeatedly until the desired time appears on the display.

Use the SLEEP button when using the remote control unit.

The sleep time can be changed at 10-minute intervals.

→ 90 → 80 → 70 ..... → 10 → (OFF) →

When the sleep timer is activated, "SLEEP" appears on the display.

## Lecture aléatoire

Les pistes peuvent être jouées aléatoirement.

**Appuyez sur la touche SHUFFLE mode arrêt (stop) ou en mode lecture (play).**

- Si vous appuyez sur la touche SKIP/SEARCH (▶▶ ▶▶) durant la lecture aléatoire, la piste suivante sera choisie aléatoirement et jouée. Si vous appuyez sur la touche SKIP/SEARCH (◀◀ ◀◀), la piste courante sera jouée du début. Une piste ne peut pas être jouée durant la lecture aléatoire.
- Pour arrêter la lecture aléatoire, appuyez sur la touche STOP (■).
- Pour annuler la lecture aléatoire, appuyez sur la touche SHUFFLE.
- Si une des touches suivantes est appuyée ou le couvercle du disque est ouvert, la lecture aléatoire est annulée:

touche STOP (■), commutateur POWER, touche TUNER, touche FUNCTION

## Minuterie sommeil

**L'appareil peut être éteint à une heure choisie.**

Quand l'appareil est allumé, appuyez sur la touche TIMER/SLEEP répétitivement jusqu'à ce que l'heure désirée soit affichée.

Utilisez la touche SLEEP lors de l'utilisation de la télécommande.

La minuterie sommeil peut être réglée à des intervalles de 10 minutes.

→ 90 → 80 → 70 ..... → 10 → (OFF)

Lorsque le minuteur de mise en veille est activé, "SLEEP" s'affiche.

## Reproducción aleatoria

Las pistas pueden reproducirse aleatoriamente.

**Oprima el botón SHUFFLE en el modo de paro o de reproducción.**

- Si usted oprime el botón SKIP/SEARCH (▶▶ ▶▶) durante la reproducción aleatoria, se seleccionará la siguiente pista y se reproducirá aleatoriamente. Si usted oprime el botón SKIP/SEARCH (◀◀ ◀◀), la pista que se está reproduciendo actualmente se reproducirá desde el principio. Una pista no se puede reproducir durante la reproducción aleatoria.
- Para detener la reproducción aleatoria, oprima el botón STOP (■).
- Para cancelar el modo de reproducción aleatoria, oprima el botón SHUFFLE.
- Si se oprime uno de los siguientes botones o se abre la cubierta del disco, se cancelará el modo de reproducción al azar:

Botón STOP (■), Interruptor POWER, Botón TUNER, Botón FUNCTION

## Contador de tiempo Sleep (dormir)

**La energía puede desactivarse en el momento especificado.**

Quando la energía está activada, oprima el botón TIMER/SLEEP repetidamente hasta que aparezca la hora deseada en la pantalla.

Utilice el botón SLEEP cuando utilice la unidad de control remoto.

El tiempo Sleep puede cambiarse en intervalos de 10 minutos.

→ 90 → 80 → 70 ..... → 10 → (OFF)

Quando el contador de tiempo sleep está activado, la palabra "SLEEP" aparece en pantalla.

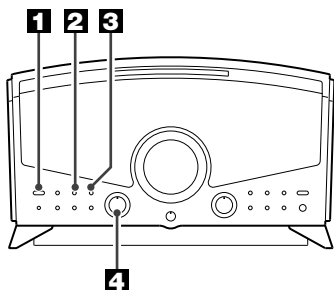

**1**

**POWER**  
STANDBY/ON

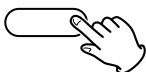

**2**

**TUNER**



**3**

**BAND**



**4**

**TUNING**  
- +

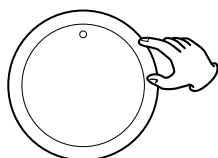

## Listening to the Radio

**1** Press the **POWER** switch to turn the unit **ON**.

**2** Press the **TUNER** button to select **"TUNER"**.

Or, press the **FUNCTION** button repeatedly to select **"TUNER"**, when using the remote control unit.

**3** Press the **BAND** button to select **FM** or **AM**.

**4** Select the station you want to listen to (**auto selection**).

Turn the **TUNING** knob to left or right until the frequency display begins to change.

When a station is tuned in, the tuning process will stop automatically.

- Turn the **TUNING** knob to stop the auto selection.
- Use the **TUNING** button, when using the remote control unit.

**Selecting stations which cannot be tuned automatically (manual selection).**

Turn the **TUNING** knob to left or right and hold to change the frequency continuously. Release it when the station you want to listen to is found.

Use the **TUNING** button, when using the remote control unit.

## If the reception is poor

### AM broadcast

Turn around the unit to find the best position for AM stations.

### FM broadcast

For a good reception, turn around the antenna so that you can get the stations clearly.

## Écoute radio

**1 Appuyer sur le commutateur POWER pour allumer l'appareil.**

**2 Appuyez sur la touche TUNER pour sélectionner le "TUNER".**

Ou appuyez sur la touche FUNCTION répétitivement pour choisir "TUNER", quand vous utilisez la télécommande.

**3 Appuyez sur la touche BAND pour sélectionner FM ou AM.**

**4 Sélectionnez la station que vous voulez écouter (auto sélection).**

Tourner le bouton TUNING vers la gauche ou la droite jusqu'à ce que l'affichage de la fréquence change.

Quand une station est captée, le processus de réglage s'arrête automatiquement.

- Tournez le bouton TUNING pour arrêter la sélection automatique.
- Utilisez la touche TUNING, quand vous utilisez la télécommande.

**Sélection des stations impossibles à régler automatiquement (réglage manuel).**

Tourner le bouton TUNING vers la gauche ou la droite et le maintenir pour changer continuellement de fréquence. Relâcher le bouton une fois que la station souhaitée est trouvée.

Utilisez la touche TUNING, quand vous utilisez la télécommande.

## Si la réception est mauvaise

### Transmission AM

Tourner l'appareil pour trouver la meilleure position pour les postes AM.

### Transmission FM

Pour améliorer la réception, orientez l'antenne jusqu'à ce que vous captiez parfaitement les stations désirées.

## Cómo escuchar la radio

**1 Oprima el interruptor POWER para ENCENDER la unidad.**

**2 Oprima el botón TUNER para seleccionar "TUNER" (SINTONIZADOR).**

U oprima el botón FUNCTION de manera repetida para seleccionar "TUNER", cuando se utilice la unidad de control remoto

**3 Oprima el botón BAND para seleccionar FM o AM.**

**4 Seleccione la estación que quiere escuchar (selección automática).**

Gire la perilla TUNING a la izquierda o derecha hasta que la pantalla de frecuencia comience a cambiar.

Cuando se sintoniza una estación, el proceso de sintonización se detendrá automáticamente.

- Gire la perilla TUNING para detener la selección automática.
- Utilice el botón TUNING cuando se use la unidad de control remoto.

**Selección de estaciones que no se pueden sintonizar automáticamente (selección manual).**

Gire la perilla TUNING a la izquierda o derecha y mantenga girada la misma para cambiar la frecuencia continuamente. Suéltela cuando el canal que desea oír aparezca.

Utilice el botón TUNING, cuando se use la unidad de control remoto.

## Si la recepción es deficiente

### Transmisión AM

Gire la unidad para encontrar la mejor posición para las estaciones AM.

### Transmisión FM

Para una buena recepción, gire la antena para que pueda escuchar las estaciones claramente.

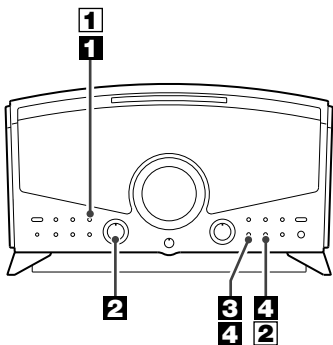

**1**

BAND



**2**

TUNING  
- +

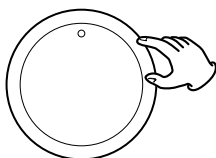

**3**

MEMORY/  
CLOCK ADJ



**4**

REPEAT/  
PRESET



MEMORY/  
CLOCK ADJ



## How to Preset Stations

In each band, up to 10 stations can be stored in preset memories.

**1** Press the **BAND** button to select FM or AM.

**2** Turn the **TUNING** knob and tune in a station to be stored as a preset station.

**3** Press the **MEMORY/CLOCK ADJ** button.

**4** Within 10 seconds, select a preset channel to store the station using the **REPEAT/PRESET** button, and then press the **MEMORY/CLOCK ADJ** button.

To store more stations, repeat steps **1** to **4**.

## How to select Preset Stations

**1**

BAND



**2**

REPEAT/  
PRESET



**1** Press the **BAND** button to select FM or AM.

**2** Press the **REPEAT/PRESET** button repeatedly and select a preset channel.

## Comment préréglé une station

Pour chaque bande, jusqu'à 10 stations peuvent être entreposés en mémoire.

**1** Appuyez sur la touche **BAND** pour sélectionner FM ou AM.

**2** Tournez le bouton **TUNING** et syntonisez la station pour être entreposée comme station préréglée.

**3** Appuyez sur la touche **MEMORY/CLOCK ADJ.**

**4** Dans les 10 secondes qui suivent, sélectionnez un canal préréglé pour mémoriser cette station à l'aide de la touche **REPEAT/PRESET**; puis appuyez sur la touche **MEMORY/CLOCK ADJ.**

Pour mémoriser d'autres stations, répétez les étapes **1** à **4**.

## Sélection des stations préréglées

**1** Appuyez sur la touche **BAND** pour sélectionner FM ou AM.

**2** Appuyez sur la touche **REPEAT/PRESET** répétitivement et choisissez une station préréglée.

## Cómo Preestablecer estaciones

En cada banda, se pueden almacenar hasta 10 estaciones en memorias preestablecidas.

**1** Oprima el botón **BAND** para seleccionar FM o AM.

**2** Gire la perilla **TUNING** y sintonice una estación que se vaya a almacenar como estación preestablecida.

**3** Oprima el botón **MEMORY/CLOCK ADJ.**

**4** Dentro de los 10 segundos siguientes, seleccione un canal preestablecido para almacenar la estación utilizando el botón **REPEAT/PRESET**, y después oprima el botón **MEMORY/CLOCK ADJ.**

Para almacenar más estaciones, repita los pasos **1** a **4**.

## Cómo seleccionar las estaciones preestablecidas

**1** Oprima el botón **BAND** para seleccionar FM o AM.

**2** Oprima el botón **REPEAT/PRESET** de manera repetida y seleccione un canal preestablecido.

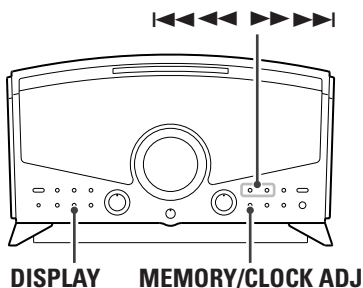

**1**

DISPLAY



**2**

MEMORY/  
CLOCK ADJ



**3**



**4**

MEMORY/  
CLOCK ADJ



**5**



**6**

MEMORY/  
CLOCK ADJ



**7**



**8**

MEMORY/  
CLOCK ADJ



## Clock Adjustment

**1** Press the **DISPLAY** button to select clock display.

“:” blinks in the clock display.



- If the unit is off, press and hold the MEMORY/CLOCK ADJ button for 2 or more seconds, and continue the procedure from step **3**.
- Press the **STOP** button to cancel the time setting. (In the **TUNER** mode, press the **DISPLAY** button.)

**2** Within 4 seconds, press and hold the **MEMORY/CLOCK ADJ** button for 2 or more seconds.

**3** Press the **◀◀◀◀** or **▶▶▶▶** button to select “12H” or “24H”.

If you select “12H”, “AM” or “PM” appears on the display.

- In the **TUNER** mode, use the **TUNING** knob.

**4** Press the **MEMORY/CLOCK ADJ** button.

**5** Press the **◀◀◀◀** or **▶▶▶▶** button to set the current hour.

- In the **TUNER** mode, use the **TUNING** knob.

**6** Press the **MEMORY/CLOCK ADJ** button.

**7** Press the **◀◀◀◀** or **▶▶▶▶** button to set the current minute.

- In the **TUNER** mode, use the **TUNING** knob.

**8** Press the **MEMORY/CLOCK ADJ** button to finish the time setting mode.

The clock starts from 00 second.

- If the unit is disconnected from the power supply for more than 3 minutes, the clock and timer setting will be reset.
- If the unit is disconnected for less than 3 minutes the time displayed may not be correct.

## Réglage de l'horloge

### 1 Appuyez sur la touche DISPLAY pour choisir l'affichage de l'horloge.

“:” clignote dans l'afficheur de l'horloge.



- Si l'appareil est mis hors tension, maintenez pressée la touche MEMORY/CLOCK ADJ pendant 2 secondes ou plus et continuez la procédure à partir de l'étape 3.
- Appuyez sur la touche STOP pour annuler le réglage de l'heure. (En mode de TUNER, appuyez sur la touche DISPLAY.)

### 2 En dedans de 4 secondes, appuyez et retenir la touche MEMORY/CLOCK ADJ pour 2 secondes ou plus.

### 3 Appuyez sur la touche ◀◀ ◀◀ ou ▶▶ ▶▶ pour choisir "12H" ou "24H".

En cas de sélection de "12H", "AM" ou "PM" s'affiche.

- En mode de TUNER, utilisez la commande TUNING.

### 4 Appuyez sur la touche MEMORY/CLOCK ADJ.

### 5 Appuyez sur la touche ◀◀ ◀◀ ou ▶▶ ▶▶ pour régler l'heure.

- En mode de TUNER, utilisez la commande TUNING.

### 6 Appuyez sur la touche MEMORY/CLOCK ADJ.

### 7 Appuyez sur la touche ◀◀ ◀◀ ou ▶▶ ▶▶ pour régler les minutes.

- En mode de TUNER, utilisez la commande TUNING.

### 8 Appuyez sur la touche MEMORY/CLOCK ADJ pour finir le réglage de l'horloge.

L'horloge démarre à 00 seconde.

- Si l'appareil est débranché pour plus de 3 minutes, l'horloge et la minuterie devront être régler de nouveau.
- Si l'appareil est débranché pour moins de 3 minutes, il est possible que l'heure affichée est inexacte.

## Ajuste de reloj

### 1 Oprima el botón DISPLAY para seleccionar el desplegado de reloj.

Empieza a parpadear “:” en el desplegado de reloj.



- Si la unidad está apagada, oprima y mantenga así el botón MEMORY/CLOCK ADJ durante dos o más segundos y continúe el procedimiento desde el paso 3.
- Oprima el botón STOP para cancelar el ajuste de hora. (En el modo TUNER, oprima el botón DISPLAY.)

### 2 Dentro de los siguientes 4 segundos, oprima y mantenga así el botón MEMORY/CLOCK ADJ durante 2 ó más segundos.

### 3 Oprima el botón ◀◀ ◀◀ o ▶▶ ▶▶ para seleccionar "12H" o "24H".

Si selecciona "12H", "AM" o "PM" aparezca en la pantalla.

- En el modo TUNER, utilice la perilla TUNING.

### 4 Oprima el botón MEMORY/CLOCK ADJ.

### 5 Oprima el botón ◀◀ ◀◀ o ▶▶ ▶▶ para ajustar la hora actual.

- En el modo TUNER, utilice la perilla TUNING.

### 6 Oprima el botón MEMORY/CLOCK ADJ.

### 7 Oprima el botón ◀◀ ◀◀ o ▶▶ ▶▶ para ajustar el minuto actual.

- En el modo TUNER, utilice la perilla TUNING.

### 8 Oprima el botón MEMORY/CLOCK ADJ para terminar el modo de ajuste de hora.

El reloj comienza desde 00 segundos.

- Si la unidad está desconectada del suministro de energía durante más de 3 minutos, se van a reestablecer el ajuste de reloj y de despertador.
- Si la unidad está desconectada durante menos de 3 minutos, el desplegado de hora no será correcto.

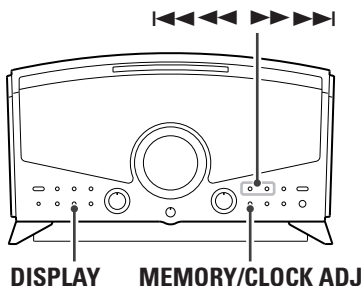

**1**

DISPLAY



**2**

MEMORY/  
CLOCK ADJ



**3**



**4**

MEMORY/  
CLOCK ADJ



**5**



**6**

MEMORY/  
CLOCK ADJ



## Timer (1)

Adjust the clock before setting the timer.

### Setting the timer

- 1** Press the **DISPLAY** button once or twice to select the timer mode.

The "TIMER" indicator blinks on the display.



- 2** Within 4 seconds, press and hold the **MEMORY/CLOCK ADJ** button for 2 or more seconds.

The "TIMER" and hour blinks on the display.



- 3** Press the **◀◀◀◀** or **▶▶▶▶** button to set the start time (hour).

In the TUNER mode, use the TUNING knob.

- 4** Press the **MEMORY/CLOCK ADJ** button.

The minute blinks on the display.



- 5** Press the **◀◀◀◀** or **▶▶▶▶** button to set the start time (minute).

In the TUNER mode, use the TUNING knob.

- 6** Press the **MEMORY/CLOCK ADJ** button.

Time setting is finished and blinking of the "TIMER" indicator will stop.

## Minuterie (1)

Régler l'horloge avant de régler la minuterie.

### Réglage de la minuterie

- 1 Appuyer sur la touche DISPLAY pour changer le mode de minuterie.

Le témoin "TIMER" clignote.



- 2 En dedans de 4 secondes, appuyez et retenez la touche MEMORY/CLOCK ADJ pour 2 secondes ou plus pour changer le mode de réglage de la minuterie.

"TIMER" et l'heure clignotent.



- 3 Appuyer sur la touche <math>| \ll \ll</math> ou <math>\gg \gg |</math> pour régler le temps du démarrage (heure).

En mode de TUNER, utilisez la commande TUNING.

- 4 Appuyez sur la touche MEMORY/CLOCK ADJ.

Les minutes clignotent.



- 5 Appuyer sur la touche <math>| \ll \ll</math> ou <math>\gg \gg |</math> pour régler le temps du démarrage (minute).

En mode de TUNER, utilisez la commande TUNING.

- 6 Appuyez sur la touche MEMORY/CLOCK ADJ.

Le réglage de l'heure est terminé et le clignotement du témoin "TIMER" s'arrête.

## Despertador (1)

Ajuste el reloj antes de ajustar el despertador.

### Ajuste del despertador

- 1 Oprima el botón DISPLAY para cambiar el modo del despertador.

El indicador "TIMER" empieza a parpadear en la pantalla.



- 2 Dentro de los siguientes 4 segundos, oprima y mantenga así el botón MEMORY/CLOCK ADJ durante 2 ó más segundos para cambiar el modo de ajuste del temporizador.

El indicador "TIMER" y la hora parpadean en la pantalla.



- 3 Oprima el botón <math>| \ll \ll</math> o <math>\gg \gg |</math> para ajustar la hora de inicio (hora).

En el modo TUNER, utilice la perilla TUNING.

- 4 Oprima el botón MEMORY/CLOCK ADJ.

Los minutos parpadean en la pantalla.



- 5 Oprima el botón <math>| \ll \ll</math> o <math>\gg \gg |</math> para ajustar la hora de inicio (minutos).

En el modo TUNER, utilice la perilla TUNING.

- 6 Oprima el botón MEMORY/CLOCK ADJ.

Cuando se termina el ajuste de hora el indicador "TIMER" dejará de parpadear.

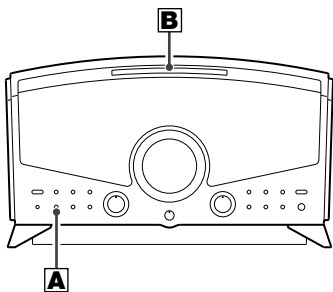

**A**

TIMER/SLEEP



**B**



SNOOZE

## Timer (2)

### Activating the timer

Press and hold the **TIMER/SLEEP** button for 2 or more seconds, and press the **POWER** switch to turn the unit off.

The unit will turn on at the specified time every day, and will turn off one hour after the start time.

For the timer to start playback of a CD, press the **CD** button to select CD, insert a disc and adjust the volume before turning the unit off.

For the timer to start the radio, tune in a station and adjust the volume before turning the unit off.

**Don't forget to turn the unit off, or the timer won't work.**

- If you want to turn off the unit anytime within 1 hour from the start time, press the **POWER** switch to turn the unit off.
- If the unit is disconnected from the power supply for more than 3 minutes, the clock and timer settings will be reset.

#### **A** To cancel the timer mode

Press the **TIMER/SLEEP** button.

The "TIMER" indicator disappears from the display.

#### **B** How to Use the Snooze function

After the on time is reached, press the **SNOOZE** button and the unit will turn off for 5 minutes then turn on again.

The "SNOOZE" indicator appears on the display while snooze function is activated. You can use this function repeatedly.

### Activation de la minuterie

**Appuyer et retenir la touche TIMER/SLEEP pour 2 secondes ou plus, et appuyez sur la touche POWER pour éteindre l'appareil.**

L'appareil s'allumera à l'heure spécifiée chaque jour.

Pour une lecture minutée d'un CD, appuyer sur la touche CD pour choisir CD, insérer un disque et régler le volume avant d'éteindre l'appareil.

Pour une lecture minutée de la radio, capter une station et régler le volume avant d'éteindre l'appareil.

**Ne jamais oublier d'éteindre l'appareil, sinon la minuterie ne fonctionnera pas.**

- L'heure d'arrêt ne peut pas être régler. Quand la lecture minutée est terminée, appuyer sur la touche POWER pour éteindre l'appareil.
- Si l'appareil est débranché pour plus de 3 minutes, l'horloge et la minuterie devront être régler de nouveau.

#### **A** Pour annulement du mode minuterie

Appuyez sur la touche TIMER/SLEEP.

Le témoin "TIMER" disparaît.

#### **B** Comment utiliser la fonction sommeil

Une fois que l'heure de mise en marche est atteinte, appuyez sur la touche SNOOZE et l'appareil s'éteindra pour 5 minutes pour ensuite revenir en marche.

Le témoin "SNOOZE" s'allume quand la fonction sommeil est activée. Vous pouvez utiliser cette fonction plusieurs fois.

### Activación del despertador

**Press and hold the TIMER/SLEEP button for 2 or more seconds, and press the POWER switch to turn the unit off.**

La unidad se encenderá a la hora especificada todos los días.

Para que el despertador comience la reproducción de un CD, oprima el botón CD para seleccionar el CD; inserte un disco y ajuste el volumen antes de apagar la unidad.

Para que el despertador encienda la radio, sintonice una estación y ajuste el volumen antes de apagar la unidad.

**No olvide apagar la unidad, o el despertador no funcionará.**

- La hora de paro no se puede ajustar. Cuando la reproducción del despertador ya terminó, oprima el interruptor POWER para apagar la unidad.
- Si la unidad se desconecta del suministro de energía durante más de 3 minutos, se reestablecerán los ajustes de reloj y de despertador.

#### **A** Para cancelar el modo de despertador

Oprima el botón TIMER/SLEEP.

El indicador "TIMER" desaparece de la pantalla.

#### **B** Cómo utilizar la función Snooze (Zumbador)

Después de que se llegue a la hora, oprima el botón SNOOZE (ZUMBADOR) y la unidad se apagará durante 5 minutos y después se volverá a encender.

El indicador "SNOOZE" aparece en la pantalla mientras se activa la función de zumbador. Usted puede utilizar esta función de manera repetida.

## Troubleshooting

If you have problems with your system, look through this chart and see if you can solve the problem yourself before calling your dealer or TEAC service center.

### General

#### No power

- Check the connection to the AC power supply.

#### No sound.

- Adjust the volume.
- If muting is on, press the MUTING button.

#### The sound is noisy.

- The unit is too close to a TV set or similar appliances. Install the unit further from them, or turn them off.

### Tuner

#### Cannot listen to any station, or signal is too weak.

- Tune in the station properly.
- If a TV is near the unit, turn it off.
- Rotate the unit or antenna wire for the best reception position.

### CD Player

#### Cannot play.

- Load a disc with label side up.
- If the disc is dirty, clean the surface of the disc.
- Don't use scratched, damaged or warped discs.
- Depending on the quality of the disc and/or the condition of the recording, some CD-R discs may not be playable.
- CD-RW discs cannot be played on this unit.
- Copy-protected discs may not be playable.

#### Sound skips.

- Place the unit on a stable place to avoid vibration and shock.
- If the disc is dirty, clean the surface of the disc.
- Don't use scratched, damaged or warped discs.

### Remote Control Unit

#### Remote control doesn't work.

- If the batteries are dead, change the batteries.
- Use remote control unit within the range (5m/15ft) and point at the front panel.
- Clear obstacles between the remote control unit and the main unit.
- If a fluorescent light is near the unit, put it off.

## Specifications

### TUNER Section

#### Frequency Range(FM):

87.50 MHz to 108.00 MHz

#### Frequency Range(AM):

522 kHz to 1,620 kHz

### CD PLAYER Section

#### Frequency Response:

20 Hz to 20 kHz(±1dB)

#### Wow and Flutter:

Unmeasurable

### SPEAKER SYSTEM Section

#### Type:

65 mm 1-way x 2  
80 mm subwoofer x 1

#### Impedance:

8 ohms (L & R)  
8 ohm (subwoofer)

### GENERAL

#### Total Output Power:

15 W

#### Power Requirements:

230 V, 650 Hz

#### Power Consumption:

40 W

#### Dimension ( W x H x D ):

357 x 205 x 247.5 mm  
(including the remote holder)

#### Weight:

5.8 kg

#### Standard Accessories:

Remote Control Unit (RC-910) x 1  
Owner's Manual x 1  
Warranty Card x 1

- Design and specifications are subject to change without notice.
- Illustrations may differ slightly from production models.

En cas de problème, commencer par chercher dans ce tableau pour voir si on peut trouver soi-même la solution avant de contacter le revendeur ou le centre de service client TEAC.

### Généralité

**L'appareil ne s'allume pas.**

- Vérifiez que l'appareil est bien branché à la source d'alimentation CA.

**Aucun son ne sort des enceintes.**

- Réglez le volume.
- Si la fonction "Silence" est active, appuyez sur la touche MUTING.

**Bruits parasites.**

- L'appareil est placé à proximité d'un poste de télévision ou d'un autre appareil analogue. Installez l'appareil plus loin de ces derniers, ou mettez ceux-ci hors tension.

### Syntonisateur

**Aucune station ne peut être captée, ou niveau sonore trop faible.**

- Se régler précisément sur la station désirée.
- Si l'appareil se trouve à proximité d'un poste de télévision, éteindre ce dernier.
- Installez de nouveau l'antenne après avoir repéré la meilleure position de réception.

### Lecteur de disque compact

**Ne fonctionne pas.**

- Placez un disque compact dans la platine, face imprimée vers le haut.
- Si le disque est sale, en nettoyer la surface.
- Evitez d'utiliser des disques rayés, abîmés ou voilés.
- Dépendant de la qualité du disque et/ou la condition de l'enregistrement, certains disques CD-R ne joueront pas.
- Les disques CD-RW ne joueront pas.
- Disques défense de copie ne joueront pas.

**Le son n'est pas stable.**

- Placez l'appareil sur un support stable de façon à éviter les vibrations et les chocs.
- Si le disque est sale, en nettoyer la surface.
- Evitez d'utiliser des disques rayés, abîmés ou voilés.

### Télécommande

**La télécommande ne fonctionne pas.**

- Si les batteries sont usées, remplacez-les.
- Sans dépasser la portée (5 m) de la télécommande, l'orientez vers la face avant de l'appareil.
- Enlevez tout objet pouvant faire obstacle entre la télécommande et l'appareil.
- Eteignez tout éclairage fluorescent à proximité de cet appareil.

### Section SYNTONISATEUR

**Gamme de fréquence(FM):**

87,50 MHz à 108,00 MHz

**Gamme de fréquence(AM):**

522 kHz à 1.620 kHz

### Section LECTEUR DISQUE COMPACTE

**Réponse de fréquence:**

20 Hz à 20 kHz(±1dB)

**Pleurage & scintillement:**

Non-mesurable

### Section Système de HAUT-PARLEUR

**Type:**

65 mm 1-voies x 2

80 mm subwoofer x 1

**Impédance:**

8 ohms (L & R)

8 ohm (subwoofer)

### GÉNÉRALITÉ

**Puissance de sortie totale :**

15 W

**Alimentation:**

230V CA, 50Hz

**Consommation:**

40 W

**Dimension ( L x H x P ):**

357 x 205 x 247.5 mm

(télécommande comprise)

**Poid:**

5,8 kg

**Accessoires Standard:**

Télécommande (RC-910) x 1

Manuel du propriétaire x 1

Carte de garantie x 1

**Nation de origine**

Chine

- Des améliorations peuvent produire des changements dans les caractéristiques et fonctions sans préavis.
- Les illustrations peuvent différer légèrement des modèles de production.

Si tiene problemas con su sistema, observe esta tabla y vea si puede resolver el problema usted mismo antes de llamar a su distribuidor o al Centro de servicio TEAC.

### Generales

#### Sin energía.

- Verifique la conexión al suministro de energía CA.

#### Sin sonido.

- Ajuste el sonido.
- Si está activado el silencio, oprima el botón MUTING.

#### El sonido es ruidoso.

- La unidad está demasiado cerca de un aparato de televisión o aparatos similares. Instale la unidad lejos de ellos o apáguelos.

### Sintonizador

#### No puede escuchar ninguna estación, o la señal es demasiado débil.

- Sintonice adecuadamente la estación.
- Si cerca de la unidad se encuentra una TV, apáguela.
- Instale la antena nuevamente después de localizar la posición para la mejor recepción.

### Reproductor de CD

#### No puedo reproducir CD

- Coloque los discos con la etiqueta hacia arriba.
- Si el disco está sucio, limpie la superficie del disco.
- No utilice discos rayados, dañados o pandeados.
- Dependiendo de la calidad del disco y/o la condición del grabado, algunos discos CD-R pueden no ser reproducibles.
- Los discos CD-RW no se pueden reproducir en esta unidad.
- No se pueden reproducir discos cuya copia esté prohibida.

#### Salto en el sonido.

- Coloque la unidad en un lugar estable para evitar vibraciones y golpes.
- Si el disco está sucio, limpie la superficie del disco.
- No utilice discos rayados, dañados o pandeados.

### Mando a distancia

#### El mando a distancia no funciona.

- Si las pilas están agotadas, cámbielas.
- Emplee el mando a distancia sin sobrepasar la distancia indicada (5 m) y apunte al panel frontal.
- Retire los obstáculos situados entre el mando a distancia y el equipo.
- Si hay una luz fluorescente cerca del equipo, apáguela.

### Sección del SINTONIZADOR

#### Rango de frecuencia (FM):

87,50 MHz a 108,00 MHz

#### Rango de frecuencia (AM):

522 kHz a 1.620 kHz

### Sección del REPRODUCTOR DE CD

#### Respuesta de frecuencia:

20 Hz a 20 kHz ( $\pm 1$ dB)

#### Ululación y ondulación:

No medibles

### Sección del SISTEMA DE BOCINAS

#### Tipo:

65 mm 1-vía x 2

80 mm Subwoofer x 1

#### Impedancia:

8 ohmios (L y R)

8 ohmios (Subwoofer)

### GENERALES

#### Energía de salida total:

15 W

#### Requerimientos de energía:

230 V CA, 50 Hz

#### Consumo de energía:

40 W

#### Dimensiones (P x A x P):

357 x 205 x 247.5 mm

(incluyendo el soporte del control remoto)

#### Peso:

5,8 kg

#### Standard Accessories:

Mando a distancia (RC-910) x 1

Manual del usuario x 1

Póliza de garantía x 1

- El diseño y las especificaciones están sujetos a cambios sin previo aviso.
- Las ilustraciones pueden diferir ligeramente de los modelos de producción.

**Vielen Dank für den Kauf dieses TEAC-Geräts. Bitte lesen Sie diese Anleitung sorgfältig durch, um die Leistungsfähigkeit dieses Geräts optimal nutzen zu können.**

Vor Inbetriebnahme .....	46
RESET-Schalter .....	48
Handhabung von Compact Discs .....	50
Bezeichnungen der einzelnen Bedienungselemente .....	54
Betrieb mit der Fernbedienung .....	60

**CD**

Wiedergabe einer CD .....	62
Wiedergabe einer programmierten Titelfolge .....	66
Wiedergabewiederholung .....	70
Shuffle-Funktion .....	72
Einschlaf-Timerfunktion .....	72

**TUNER**

Radiobetrieb .....	74
Speichern von Empfangsfrequenzen in Presets .....	76
Umschalten zwischen Sender-Presets .....	76
Uhr-Einstellungen .....	78
Timer-Betrieb .....	80
Hilfe bei der Fehlerbeseitigung .....	84
Technische Daten .....	84

**ACHTUNG**

Das Gerät darf keinen Tropfen oder Spritzern ausgesetzt werden – Sie dürfen keine mit Flüssigkeiten gefüllten Behälter, wie z. B. Vasen, auf das Gerät stellen.

Platzieren Sie das Gerät nicht an einem beengten Ort wie in einem Bücherregal oder an ähnlichen Plätzen.

**Grazie per aver acquistato un prodotto TEAC. Leggere attentamente questo manuale per ottenere le migliori prestazioni da questo apparecchio.**

Prima dell'uso .....	47
Interruttore RESET .....	49
Come tenere i CD .....	51
Nome dei singoli controlli .....	56
Telecomando .....	61

**CD**

Ascolto di CD .....	63
Riproduzione Programmata .....	67
Riproduzione Repeat .....	71
Riproduzione Shuffle .....	73
Temporizzazione della funzione Sleep (spegnimento ritardato) .....	73

**TUNER**

Ascolto della radio .....	75
Memorizzazione della emittenti preselezionate .....	77
Per richiamare le emittenti preselezionate .....	77
Regolazione dell'orologio .....	79
Timer .....	81
Ricerca dei Guasti .....	85
Specifiche tecniche .....	85

**ATTENZIONE**

Non esporre quest'apparecchio al rischio di ricevere spruzzi d'acqua, e non appoggiarvi sopra oggetti contenenti acqua o liquidi d'altro genere.

Non installare l'apparecchio in uno spazio ristretto, come il vano di una libreria o un ripiano analogo.

**Hartelijk dank dat u voor een TEAC product heeft gekozen. Lees deze gebruiksaanwijzing zorgvuldig door om optimaal te profiteren van de prestaties van dit apparaat.**

Voor gebruik .....	47
RESET-schakelaar .....	49
Compact Disc .....	51
Namen van de bedieningselementen .....	58
Afstandsbediening .....	61
<b>CD</b>	
Het afspelen van een CD .....	63
Geprogrammeerde weergave .....	67
Herhaald afspelen .....	71
Shuffle weergave .....	73
Sleep Timer .....	73
<b>TUNER</b>	
Luisteren naar de radio .....	75
Het vooraf-instellen van radio-stations .....	77
Het selecteren van vooraf- ingestelde stations .....	77
Deklof instellen .....	79
Timer .....	81
Problemen oplossen .....	86
Technische Specificaties .....	86

### Waarschuwing

Stel dit apparaat niet bloot aan water of vocht en zet nooit vazen of andere zaken die vloeistof bevatten bovenop het apparaat.

Plaats de apparatuur nooit in een afgesloten kast zonder adequate ventilatie.

### Bitte vor Inbetriebnahme lesen

- Da sich das Gerät während des Betriebs erwärmt, sollten Sie bei der Aufstellung stets auf genügendem Platz achten, so daß eine ausreichende Luftzirkulation gewährleistet ist.
- Achten Sie stets darauf, daß die Spannung Ihres Stromnetzes mit dem auf der Geräterückseite angegebenen Wert übereinstimmt. Sollten Sie dazu Fragen haben oder im Zweifel sein, wenden Sie sich bitte an einen Elektrofachmann.
- Wählen Sie einen geeigneten Standort für den Receiver. Nicht geeignet sind Standorte, die direkter Sonneneinstrahlung, Heizquellen, Vibrationen, Staubeinwirkung, starken Temperaturschwankungen oder Feuchtigkeit ausgesetzt sind.
- Platzieren Sie das Gerät nicht auf stark wärmeproduzierenden Geräten, wie Verstärkern oder Receivern.
- Verwenden Sie das Geräte nicht an Orten mit hoher Temperatur (über 30 °C).
- Niemals das Gehäuse öffnen, da hierdurch Schäden an der Elektronik und/oder elektrische Schläge verursacht werden können. Falls ein Fremdkörper in das Geräteinnere gelangen sollte, wenden Sie sich bitte an Ihren Fachhändler oder eine Service-Agentur.
- Bei Abziehen des Netzkabels darauf achten, das Kabel am Stecker zu halten. Niemals am Kabel ziehen.
- Um den Laser-Tonabnehmer sauberzuhalten, diesen nicht berühren und den CD-Halter stets einfahren, wenn der CD-Player nicht benutzt wird.
- Zur Gehäusereinigung niemals Lösungsmittel verwenden, da hierdurch die Gehäuseoberfläche beschädigt werden kann. Ein sauberes trockenes Tuch verwenden.
- Bewahren Sie diese Bedienungsanleitung auf, um bei eventuell später auftauchenden Fragen darin nachschlagen zu können.

### DAS GERÄT BEIM ABSPIELEN NICHT BEWEGEN

Beim Abspielen dreht sich die Disc mit Hochgeschwindigkeit. Das Gerät beim Abspielen NICHT hochheben oder bewegen. Ansonsten kann die Disc beschädigt werden.

### ZUM BEWEGEN DIESER GERÄTS

Wird der Einbauort des Geräts gewechselt oder das Gerät für einen Umzug verpackt, sicherstellen, dass die Disc herausgenommen wurde. Schalten Sie das Gerät ab. Dann das Netzkabel abziehen. Wird das Gerät mit einer Disc darin bewegt, kann das Gerät beschädigt werden.

### Leggere questo manuale prima di procedere all'uso

- Dato che l'apparecchio può diventare caldo durante il funzionamento, raccomandiamo di garantire adeguate condizioni di ventilazione, lasciando sempre spazio intorno ad esso.
- La tensione d'alimentazione c.a. applicata all'apparecchio deve corrispondere alla tensione stampata sul pannello posteriore. In caso di dubbio, chiedere consiglio a un elettricista.
- Scegliere con cura il luogo in cui installare l'apparecchio. Evitare di esporlo alla diretta luce del sole o ad una sorgente di calore. Evitare inoltre luoghi soggetti a vibrazioni o ad eccessive accumulazioni di polvere, calore, freddo od umidità.
- Non posizionare l'unità su altre unità ad alta produzione di calore come amplificatori/ricevitori.
- Non usare l'unità in luoghi caldi (con temp. superiore a 85°F/30°C).
- Non aprire la cassa dell'apparecchio. Ciò potrebbe danneggiare la circuizione o causare scariche elettriche. Se un qualche oggetto estraneo dovesse essere entrato nell'apparecchio stesso, rivolgetevi al vostro rivenditore o al servizio di assistenza.
- Per staccare la spina dalla presa di rete, agire direttamente sulla spina stessa, evitando di tirare il cavo.
- Per mantenere pulito il lettore laser, evitate di toccarlo ed inoltre ricordate di chiudere sempre il vano del disco quando non intendete utilizzare il riproduttore CD.
- Evitare di pulire l'apparecchio con solventi chimici poichè ciò potrebbe danneggiare la rifinitura esterna. Fare semplicemente uso di un panno pulito ed asciutto.
- Tenere questo manuale in un luogo di facile accesso, per ogni eventuale futuro riferimento.

### EVITARE LO SPOSTAMENTO DELL'UNITÀ DURANTE L'USO

Durante la riproduzione, il disco ruota a una velocità elevata. NON sollevare o spostare l'unità durante la riproduzione per evitare di danneggiare il disco.

### SPOSTAMENTO DELL'UNITÀ

Durante lo spostamento dell'installazione o l'imballaggio dell'unità per il trasferimento, assicurarsi che il disco sia stato rimosso dall'unità e che il ripiano del disco sia rientrato nella posizione originale all'interno del lettore. Quindi, premere l'interruttore POWER per disattivare l'apparecchio. Quindi scollegare il cavo di alimentazione. Lo spostamento dell'unità quando il disco si trova ancora all'interno può provocare danni all'unità.

### Lees dit voor gebruik

- Het apparaat kan warm worden tijdens normaal functioneren. Zorg altijd voor voldoende ventilatie aan de bovenzijde.
- De gebruikte netspanning moet overeenkomen met de netspanning zoals die aan de achterzijde van dit apparaat staat aangegeven. Raadpleeg bij twijfel uw dealer.
- Kies de best mogelijke plaats voor het apparaat. Dus niet in direct zonlicht of dichtbij een warmtebron. Zorg dat het apparaat niet bloot komt te staan aan trillingen, stof, extreme hitte, koude of vochtigheid.
- Plaats het apparaat niet op een warmteproducerend apparaat, bijvoorbeeld uw versterker/ontvanger.
- Gebruik het apparaat niet in warme ruimten (boven de 85°F/30°C).
- Open nooit de behuizing. Dit kan leiden tot schade aan de elektronica of een elektrische schok veroorzaken. Wanneer een voorwerp in het apparaat terecht komt raadpleeg dan uw dealer of reparateur.
- Wanneer u de stekker uit het stopcontact verwijdert trek dan altijd aan de stekker zelf en nooit aan de kabel.
- Laat de disc lade nooit open staan wanneer u de CD-speler niet gebruikt en raak de laser pick-up niet aan.
- Maak het apparaat niet schoon met chemische middelen, dit kan de laklaag beschadigen. Gebruik een schone, droge doek.
- Bewaar deze handleiding zorgvuldig om later te kunnen raadplegen.

### VERPLAATS HET APPARAAT NIET TIJDENS HET AFSPLEN VAN EEN CD

Gedurende weergave draait de disc op hoge snelheid. Til het apparaat niet op en verplaats het apparaat NIET gedurende weergave. Dit kan schade aan de disc veroorzaken.

### VERPLAATSEN

Wanneer u de installatie verplaatst of hem inpakt voor bijvoorbeeld een verhuizing, moet worden gecontroleerd dat er geen disc in de lade zit. Druk vervolgens op de POWER-schakelaar om het apparaat uit te zetten en trek de stekker uit het stopcontact. U kunt het apparaat beschadigen als u het verplaatst met een disc in de lade.

### Vermeiden Sie Kondensationsbildung

Wenn der CD-Recorder (oder eine CD) von einer kalten in eine warme Umgebung transportiert wird oder nach einer Veränderung der Raumtemperatur in Betrieb genommen wird, kann es zu Kondensation kommen. Hierbei schlägt sich Wasserdampf aus der Luft auf die inneren Laufwerksteile oder die Disc nieder. Dies kann zu einer Beeinträchtigung der Funktion führen. Zur Vermeidung – oder falls einmal Kondensation auftritt – lassen Sie das Gerät bis zum Erreichen der Raumtemperatur – etwa für ein bis zwei Stunden – im eingeschalteten Zustand stehen.

### Pflege und Wartung

Wenn die Geräteoberfläche verschmutzt sein sollte, wischen Sie diese mit einem weichen Tuch ab oder verwenden Sie eine milde Seifenlösung. Trocknen Sie nach Gebrauch von Flüssigkeit gut ab. Verwenden Sie keinen Verdünner, Benzin oder Alkohol, da dies die Geräteoberfläche beschädigen kann.

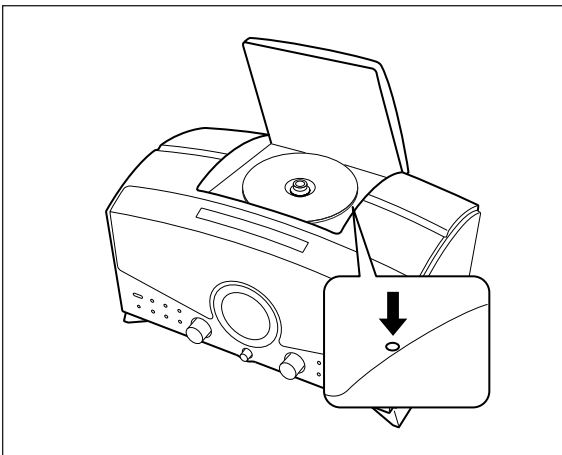

### RESET-Schalter

In folgenden Fällen kann es vorkommen, daß die Funktionstasten nicht einwandfrei funktionieren:

- Wenn das System durch einen Stromschlag (z. B. durch statische Elektrizität) beschädigt wurde.
- Bei extremen Spannungsschwankungen des Stromnetzes sowie bei erhöhtem Aufkommen elektrischer Interferenzen.

Betätigen Sie in diesen Fällen, unter Zuhilfenahme eines Bleistifts oder Kugelschreibers, ein- bis zweimal den RESET-Schalter.

### Pericoli della condensa

Quando l'apparecchio (o un disco) viene spostato da un ambiente freddo in uno caldo, oppure viene usato dopo un improvviso sbalzo di temperatura, può manifestarsi un pericoloso fenomeno di condensa: in altre parole, il vapore acqueo presente nell'aria si condensa sulle parti meccaniche interne, rendendo impossibile il corretto funzionamento. Per evitare questo pericolo, prima di usare di nuovo l'apparecchio quando si è formata condensa bisogna lasciarlo acceso per 1 o 2 ore. L'unità si stabilizzerà alla temperatura ambiente.

### Manutenzione

Se la superficie dell'apparecchio dovesse sporcarsi, pulirla strofinandola con uno straccio morbido, oppure usare del sapone liquido delicato. Assicuratevi di rimuoverne completamente ogni eccesso. Non usare diluenti, benzina o alcool, in quanto potrebbero rovinare la superficie del mobile.

#### Interruttore RESET

Il comportamento dei tasti funzionali può diventare improprio nei seguenti casi:

- Quando il sistema è stato danneggiato da scariche elettriche.
- Quando l'alimentazione è discontinua od evidenzia disturbi elettrici.

In tali casi, premere leggermente l'interruttore RESET, una o due volte, con una matita o una penna a sfera.

### Pas op voor condensvorming

Wanneer het apparaat (of een disc) van een koude naar een warme ruimte is verplaatst of bij een plotselinge temperatuurwisseling kan er condensatie optreden. Vocht in de lucht kan dan als condens neerslaan op het interne mechanisme en normaal functioneren van het apparaat onmogelijk maken. Om dit te voorkomen of wanneer dit gebeurt kunt u het apparaat het beste een of twee uur in de betreffende ruimte aan laten staan. Daardoor kan het apparaat de omgevingstemperatuur aannemen.

### Onderhoud

Als het apparaat vuil wordt gebruik dan voor het schoonmaken een zachte, schone, droge doek of een milde zeep. Zorg ervoor dat al het vocht wordt verwijderd. Gebruik nooit chemische reinigingsmiddelen zoals spuitbussen, antistatische spray's of vloeistof, benzine of thinner. De chemicaliën beschadigen het oppervlak van het apparaat.

#### RESET-schakelaar

In voorkomende gevallen bestaat de mogelijkheid dat de functietoetsen niet correct werken.

- Als het systeem beschadigd is door een elektrische schok.
- Als de stroomtoevoer onregelmatig is of als er elektrische ruis voorkomt.

In zo'n geval drukt u een of twee keer zacht op de RESET-schakelaar met de punt van een potlood of ballpoint.

### Discs, die mit diesem Gerät abgespielt werden können:

- konventionelle Audio-CDs, die das CD-DA-Logo tragen:



- korrekt finalisierte (abgeschlossene) CD-Rs

### Hinweis:

- Abhängig von der Qualität der Disc und/oder der Aufzeichnungsqualität kann es vorkommen, daß einige CD-Rs nicht wiedergegeben werden können.
- CD-RW-Discs können nicht mit diesem Gerät abgespielt werden.
- Kopiergeschützte Discs und andere Discs, die nicht mit dem CD-Standard übereinstimmen, können mit diesem Gerät eventuell nicht richtig wiedergegeben werden. Falls Sie solche Discs mit diesem Gerät verwenden, können die TEAC Corporation oder ihre Niederlassungen weder Haftung für jegliche Folgen noch eine Garantie für korrekte Wiedergabe übernehmen. Falls es zu Problemen mit solchen nicht normgerechten Discs kommen sollte, wenden Sie sich bitte an den Hersteller der Disc.
- Legen Sie die CD stets mit der Labelseite nach oben in die CD-Schublade. (Compact Discs können nur auf einer Seite beschrieben und wiedergegeben werden.)
- Um eine CD aus der CD-Hülle zu nehmen, drücken Sie auf den mittleren Haltering und nehmen Sie die CD vorsichtig aus ihrer Halterung, wobei Sie diese lediglich am Rand berühren sollten.

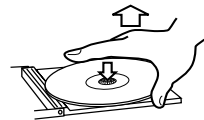

Entnehmen einer CD



Anfassen einer CD

- Sollte eine CD einmal verschmutzt sein, wischen Sie diese von innen nach außen mit einem weichen, trockenen Tuch ab.



## Come tenere i CD (1)

Questa unità può riprodurre i seguenti tipi di disco:

- CD audio convenzionali riportanti sull'etichetta il logo CD-DA:



- Dischi CD-R opportunamente finalizzati

### Nota:

- Dipendentemente dalla qualità del disco e/o dalle condizioni di registrazione, potrebbe non essere possibile riprodurre alcuni dischi CD-R.
- Questa unità non può riprodurre i dischi CD-RW.
- Questo lettore potrebbe non essere in grado di riprodurre correttamente i dischi protetti da copia ed altri dischi non conformi allo standard CD. In caso di utilizzo di dischi di questo genere in questa unità, TEAC Corporation e le sue affiliate non potranno essere ritenute responsabili di qualsiasi conseguenza o garanzia della qualità di riproduzione. Nel caso si verificano problemi con tali dischi non standard, si consiglia di contattare il produttore del disco in questione.
- Appoggiare il disco nell'apposito cassetto sempre con l'etichetta rivolta verso l'alto. (i CD si possono leggere o registrare soltanto su un lato).
- Per estrarre un disco dalla custodia protettiva, premere al centro dell'astuccio e sollevare il disco afferrandolo accuratamente solo per i bordi.

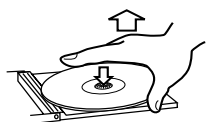

Come togliere il disco



Come afferrare il disco

- Se il disco dovesse comunque sporcarsi, pulirlo con un panno soffice asciutto, strofinando con movimento radiale dal centro verso la periferia.



ITALIANO

## Compact Disc (1)

Discs die op dit apparaat afgespeeld kunnen worden:

- Conventionele audio CD's met het CD-DA logo vermeld op het label:



- Correct gefinaliseerde CD-R discs

### Opmerking:

- Afhankelijk van de kwaliteit van de disc en/of de conditie van de opname kan het voorkomen dat bepaalde discs niet afgespeeld kunnen worden.
- CD-RW discs kunnen op dit apparaat niet afgespeeld worden.
- Discs met kopieerbeveiliging en andere discs die niet voldoen aan de CD-norm kunnen mogelijk niet goed worden afgespeeld door het apparaat. Als u dergelijke discs probeert af te spelen in dit apparaat, kunnen TEAC Corporation en haar dochtermaatschappijen niet verantwoordelijk worden gehouden voor eventuele gevolgen of de afspreekwaliteit. Als u problemen heeft met dergelijke discs die niet aan de normen voldoen, dient u contact op te nemen met de fabrikant(en) van de disc.
- Leg de disc altijd in de lade met het label naar boven gericht. (Compact discs kunnen maar aan een kant afgespeeld of opgenomen worden.)
- Om een disc uit de cd-box te halen maakt u de box open. U drukt met een vinger op het middelste gedeelte waar de cd vastgeklemd zit en neemt met de andere hand de disc eruit. Klem daarbij de rand van de disc tussen twee vingers.

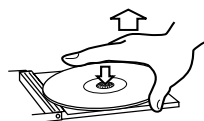

Voor het uitnemen van de disc



Voor het vasthouden van de disc

- Mocht de disc vuil worden maak hem dan schoon met een zachte, schone, droge doek in een beweging van binnen naar buiten.



NEDERLANDS

## Handhabung von Compact Discs (2)

- Verwenden Sie zur Reinigung einer CD niemals chemische Reinigungsmittel, wie Record-Sprays, Antistatic-Sprays oder Flüssigkeiten wie Benzin oder Verdüner, da diese Substanzen irreparable Schäden an einer CD anrichten.
- Zur Vermeidung von Kratzern und Staub, die den Laser-Pickup "aus seiner Bahn werfen" könnten, sollten CDs nach Gebrauch stets in die jeweilige CD-Hülle zurückgelegt werden.
- Setzen Sie Ihre CDs nicht über längere Zeit direkter Sonneneinstrahlung, anderen Wärmequellen sowie extrem hoher Luftfeuchtigkeit aus, da dies zu Verformungen führen kann.
- CD-R Discs sind empfindlicher gegenüber Hitze und ultravioletter Lichteinstrahlung als vorbespielte CDs. Daher ist es wichtig, daß sie nicht an einem Ort aufbewahrt werden, an dem sie direkter Sonneneinstrahlung, der Einwirkung von Heizkörpern oder elektrischen Geräten mit erhöhter Wärmeentwicklung ausgesetzt sind.
- Bedruckbare CD-R Discs sind nicht zu empfehlen, da deren Labelseite mit einem Film überzogen ist, der den Recorder beschädigen kann.
- Kleben Sie keine Papiere oder Schutzfolien auf die CDs, und verwenden Sie keine Sprays zum Aufbringen einer Schutzschicht.
- Verwenden Sie einen weichen Filzschreiber, dessen Tinte auf einer Öl-Emulsion basiert, um die Labelseite Ihrer CDs zu beschriften. Verwenden Sie niemals einen Kugelschreiber oder Ball-Penn Stift (Roller).
- Verwenden Sie keinen CD-Stabilisator. Die Verwendung von handelsüblichen CD-Stabilisatoren in diesem Recorder beschädigt das Laufwerk und führt daher zu Fehlfunktionen.
- Ungewöhnlich geformte CDs (achteckig, herzförmig, usw.) eignen sich nicht zur Verwendung mit diesem Recorder. Sie können erheblichen Schaden am Gerät verursachen.

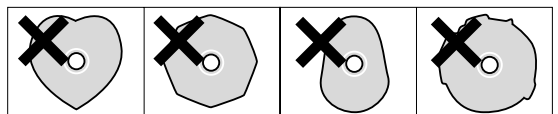

- Falls Sie nicht sicher sind und weitere Fragen bezüglich Handhabung und Umgang mit CD-R Discs haben, lesen Sie bitte die Vorsichtsmaßnahmen, die meist auf der Innenseite der CD-Hülle abgedruckt sind oder wenden Sie sich an den Hersteller der entsprechenden CD.

## Come tenere i CD (2)

- Per pulire i CD non usare mai prodotti chimici, come spray per dischi analogici, fluidi o spray antistatici, benzina o solventi, che potrebbero tutti danneggiare irreparabilmente la superficie plastica registrata.
- Dopo l'uso, conservare sempre i dischi entro le relative custodie, per evitare che eventuali graffi costringano il pickup laser a compiere spiacevoli "salti".
- Non conservare i dischi per lunghi periodi esposti alla luce solare diretta o in condizioni di eccessiva umidità e temperatura. Il calore troppo elevato può addirittura incurvare la superficie del disco.
- Rispetto ai normali CD, i dischi CD-R sono inoltre molto più sensibili agli effetti del calore e delle radiazioni ultraviolette. Importante perciò non conservarli in luoghi esposti alla luce solare diretta e tenerli lontano da sorgenti di calore, come radiatori o apparecchiature elettriche in grado di generare calore.
- Non sono consigliabili dischi CD-R con etichette personalizzabili, che possono diventare vischiose e danneggiare il registratore.
- Non attaccare pezzi di carta sui dischi e non spruzzarvi rivestimenti protettivi.
- Per scrivere informazioni sul lato con l'etichetta usare solo pennarelli morbidi non a base acquosa, evitando le penne a sfera che possono danneggiare i dati registrati.
- Non usare mai uno stabilizzatore. I normali stabilizzatori per CD disponibili in commercio potrebbero danneggiare le parti meccaniche causando malfunzionamenti dell'apparecchio.
- Non utilizzare CD di forma irregolare (ottagonale, a cuore, eccetera) perché possono danneggiare il registratore.

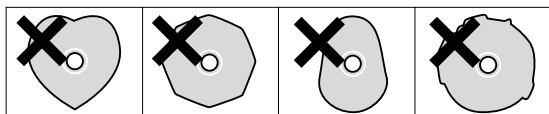

- In caso di dubbi sul modo di conservare e maneggiare un disco CD-R, attenersi alle istruzioni allegate al disco stesso, oppure rivolgersi direttamente al fabbricante.

## Compact Disc (2)

- Gebruik nooit chemische reinigingsmiddelen zoals spuitbussen, antistatische spray's of vloeistof, benzine of thinner. De chemicaliën beschadigen het plastic oppervlak van de disc zodat deze naderhand niet meer kan worden gebruikt.
- Wanneer u de discs na gebruik weer opbergt in het doosje voorkomt u dat er vuil of krassen op komen waardoor de laser pick-up kan haperen.
- Stel discs niet te lang bloot aan direct zonlicht, hoge luchtvochtigheid of temperatuur omdat dit tot vervorming van de disc kan leiden.
- CD-R discs zijn gevoeliger voor hitte en ultraviolette straling dan normale cd's. Het is daarom van belang dat u ze niet opbergt op een plaats waar er direct zonlicht op valt of in de buurt van een radiator of elektrisch apparaat dat warmte afgeeft.
- Gebruik geen bedrukbare CD-R discs omdat het label kan plakken en schade kan veroorzaken.
- Plak geen papier of ander materiaal op de schijfjes en gebruik geen beschermende coating spray.
- Door middel van een zachte viltstift op oliebasis kan informatie op de bedrukte zijde van de CD worden geschreven. Gebruik nooit een ballpoint of andere pen met een harde punt omdat dit de opnamekant kan beschadigen.
- Gebruik nooit een cd-stabilisator. De cd-stabilisators zoals in de handel verkrijgbaar beschadigen het loopwerk en leiden tot storingen.
- Gebruik geen cd's met afwijkende vormen (achthoekig, hartvormig, etc.). Ze kunnen het apparaat beschadigen

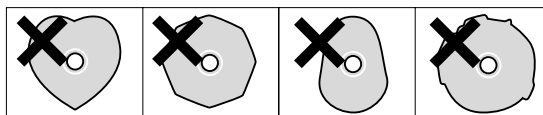

- Si tiene alguna duda sobre el cuidado y manipulación de un disco CD-R, lea las instrucciones facilitadas con el disco o póngase directamente en contacto con el fabricante.

**OBEN**

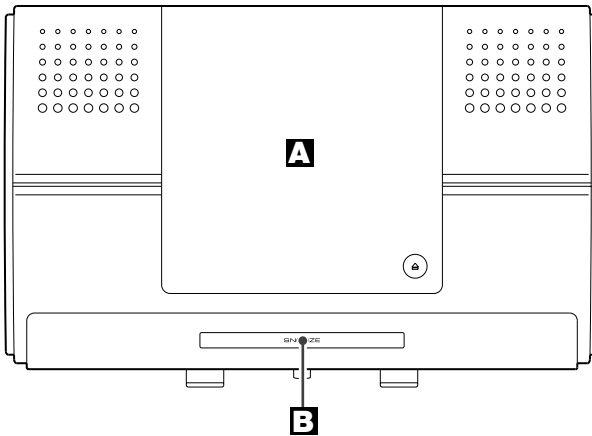

**FRONTANSICHT**

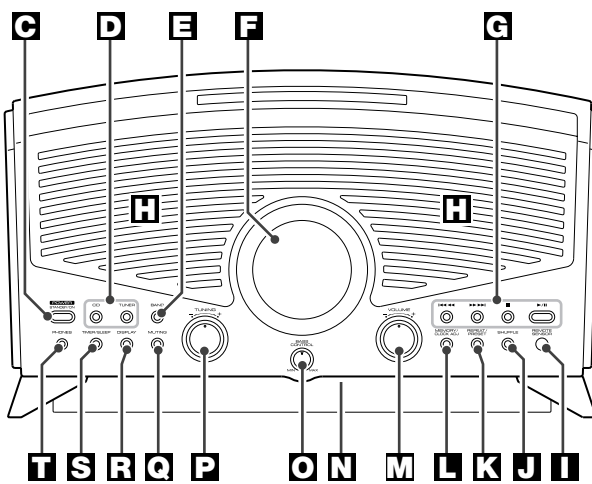

**FERNBEDIENUNG**

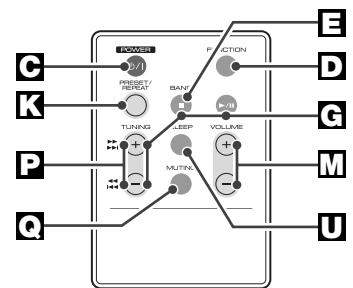

**RÜCKANSICHT**

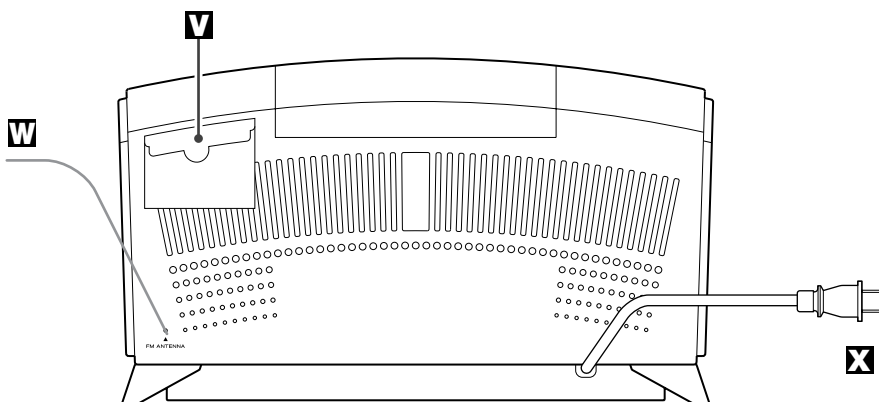

## Bezeichnungen der einzelnen Bedienelemente

### **A** CD-Fach

Zum Öffnen des CD-Fachs drücken Sie bitte leicht auf die mit dem Öffnen-Symbol  bezeichnete Stelle.

### **B** SNOOZE-Taste

Wenn die Einschaltzeit erreicht wird, können Sie das Gerät mit dieser Taste für 5 Minuten abschalten.

### **C** Netzschalter (POWER)

Drücken Sie diese Taste, um das Gerät ein- und auszuschalten.

Wenn sich der Netzschalter in der OFF-Position (Aus) befindet, verbraucht das Gerät nach wie vor etwas Strom, wenn es an die Steckdose angeschlossen bleibt.

### **D** CD-, TUNER-Tasten (FUNCTION-Taste)

Betätigen Sie zur Wiedergabe einer CD bitte die CD-Taste.

Für Radiobetrieb betätigen Sie bitte die TUNER-Taste. Bei Verwendung der Fernbedienung betätigen Sie bitte wiederholt die darauf befindliche FUNCTION-Taste.

### **E** BAND-Taste

Mit dieser Taste wählen Sie das FM- (UKW) oder AM- (Mittelwelle) Frequenzband aus.

### **F** Display

### **G** Tasten zur Steuerung des CD-Laufwerks

Im TUNER-Betrieb besitzen diese Tasten keine Funktion.

#### **STOP-Taste** (■)

Verwenden Sie zum Beenden der Wiedergabe bitte diese Taste.

#### **PLAY/PAUSE-Taste** (▶/||)

Mittels dieser Taste können Sie die Wiedergabe starten oder kurzzeitig unterbrechen.

#### **SKIP/SEARCH -Tasten** (◀◀ ◀▶ ▶▶ ▶▶)

Betätigen Sie eine dieser Tasten, um an den jeweils nächsten oder vorhergehenden Titelanfang zu gelangen.

Durch anhaltendes Betätigen der Tasten aktivieren Sie den schnellen Vor- oder Rücklauf.

### **H** Lautsprecher (Stereo)

### **I** Fernbedienungssensor

### **J** SHUFFLE-Taste

Betätigen Sie diese Taste, um Titel in zufälliger Reihenfolge wiederzugeben.

### **K** REPEAT/PRESET-Taste

Mittels dieser Taste können Sie den Wiederholungsmodus ändern oder im Radiobetrieb ein Preset auswählen.

### **L** MEMORY/CLOCK ADJ-Taste

Mittels dieser Taste können Sie Titel für eine programmierte Titelfolge auswählen sowie Zeiteinstellungen vornehmen.

### **M** VOLUME-Drehregler

Der VOLUME-Drehregler dient zum Einstellen der gewünschten Wiedergabelautstärke.

### **N** Subwoofer

### **O** BASS CONTROL-Drehregler

Mittels dieses Drehreglers können Sie die Lautstärke der Subwoofer-Wiedergabe einstellen.

### **P** TUNING-Drehregler

Dieser Drehregler dient zum Einstellen von Radiosendern.

### **Q** MUTING-Taste

Betätigen Sie zum kurzzeitigen Stummschalten der Wiedergabe die MUTING-Taste. Durch nochmaliges Betätigen der Taste wird die Wiedergabe mit der zuvor eingestellten Lautstärke fortgesetzt. Sofern Sie bei aktivierter Muting-Funktion die Wiedergabelautstärke verändern, wird die Muting-Funktion automatisch beendet.

### **R** DISPLAY-Taste

Mittels dieser Taste können Sie die Display-Anzeige umschalten.

### **S** TIMER/SLEEP-Taste

Diese Taste wird zum Einstellen der Timer-/Einschlaffunktion benötigt.

### **T** PHONES

Schließen Sie bitte Ihren Kopfhörer an der PHONES-Buchse an, und stellen Sie eine gehörriichtige Lautstärke ein.

Sie können sowohl Stereo- als auch Mono-Ohrhörer mit diesem Gerät verwenden.

### **U** SLEEP-Taste

Mit dieser Taste stellen Sie den Einschlaf-Timer ein.

### **V** Halter für die Fernbedienung

Wenn Sie die Fernbedienung nicht verwenden, können Sie sie hier aufbewahren. Sie können den Halter mit Hilfe eines Schraubendrehers entfernen, falls Sie ihn nicht brauchen.

### **W** UKW-Wurfantenne

Stellen Sie einen UKW-Sender ein und richten Sie die beiden Litzen der Antenne auf beste Empfangsqualität aus. Befestigen Sie die Litzenenden der Antenne mittels Reißzwecken an der Wand, am Fensterrahmen, usw.

### **X** Netzkabel

Verbinden Sie das Netzkabel bitte mit einer Wandsteckdose.

**PANNELLO SUPERIORE**

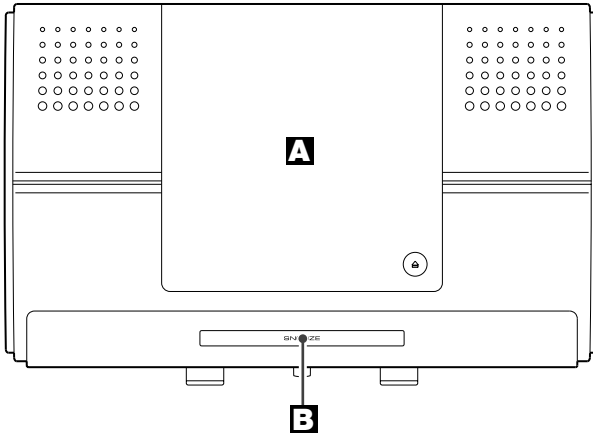

**PANNELLO FRONTALE**

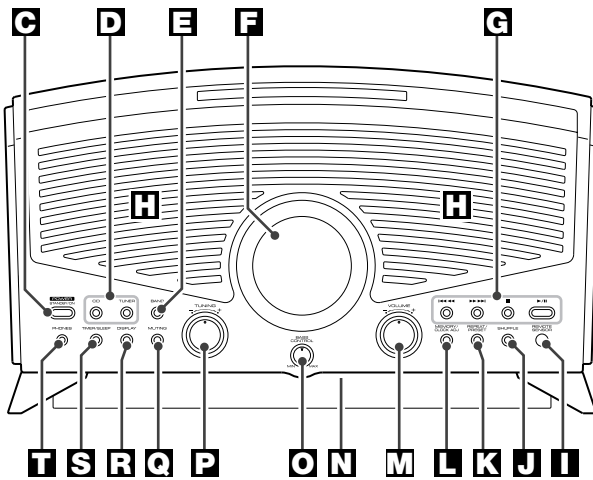

**UNITÀ DI TELECOMANDO**

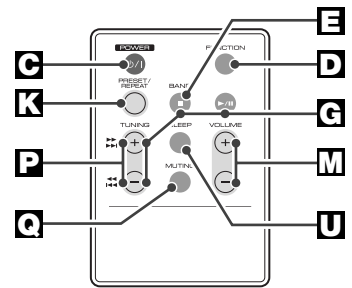

**PANNELLO POSTERIORE**

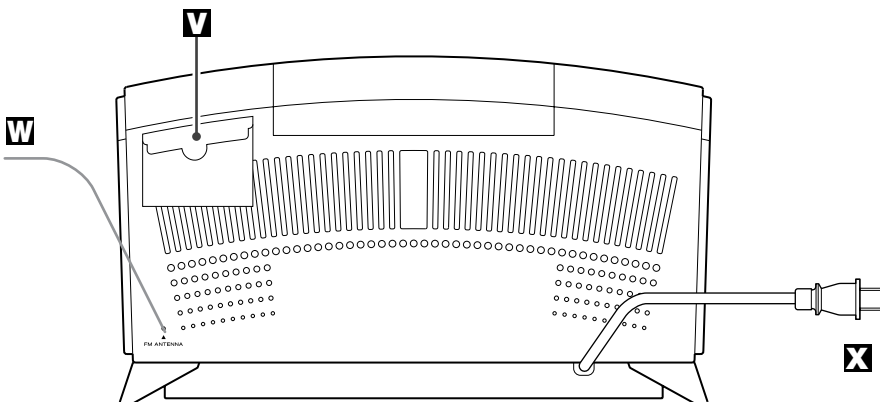

## Nome dei singoli controlli

### **A** Coperchio del vano CD

Per aprire il vano CD, premere il contrassegno ▲ sul coperchio.

### **B** Tasto SNOOZE

Quando è arrivata l'ora predisposta per l'accensione, con questo tasto si può rimandare l'accensione della radio di 5 minuti.

### **C** Interruttore POWER

Permette di accendere e spegnere l'apparecchio.

Questo apparecchio consuma una piccola, non operante corrente elettrica anche se l'interruttore POWER si trova rilassato.

### **D** Tasti CD, TUNER (tasto FUNCTION)

Premere il tasto CD per ascoltare un disco.  
Premere il tasto TUNER per ascoltare la radio.  
Quando si usa il telecomando, premere ripetutamente il tasto FUNCTION.

### **E** Tasto BAND

Premere questo tasto per selezionare la gamma FM o AM.

### **F** Display

### **G** Tasti per ascolto CD

Quando è selezionato il modo TUNER, questi tasti non sono attivi.

#### Tasto STOP (■)

Permette di fermare la riproduzione.

#### Tasto PLAY/PAUSE (▶/||)

Avvia la riproduzione o la interrompe momentaneamente.

#### Tasti SKIP/SEARCH (◀◀ ◀▶ ▶▶ ▶▶)

Premere questi tasti per saltare al brano successivo o precedente.  
Tenere i tasti premuti per ricercare la parte di un brano.

### **H** Diffusori (stereo)

### **I** Sensore per telecomando

### **J** Tasto SHUFFLE

Permette di selezionare la riproduzione Shuffle (lettura dei brani in ordine casuale).

### **K** Tasto REPEAT/PRESET

Permette di cambiare il modo Repeat o di sintonizzare una delle emittenti preselezionate.

### **L** Tasto MEMORY/CLOCK ADJ

Permette di programmare una sequenza di brani o di regolare l'orologio.

### **M** Controllo VOLUME

Ruotare questa manopola per regolare il livello del volume.

### **N** Subwoofer

### **O** Manopola BASS CONTROL

Permette di regolare il livello del subwoofer.

### **P** Controllo TUNING

Ruotare questa manopola per sintonizzare un'emittente.

### **Q** Tasto MUTING

Per escludere momentaneamente l'audio, premere il tasto MUTING. Una seconda pressione del tasto ripristina il normale ascolto. Se il livello del volume viene modificato mentre è in corso la funzione di silenziamento, la stessa verrà annullata.

### **R** Tasto DISPLAY

Permette di cambiare il tipo d'informazioni visualizzate.

### **S** Tasto TIMER/SLEEP

Permette di predisporre il timer o l'ora di attivazione della funzione Sleep (spegnimento ritardato).

### **T** PHONES

Inserire la spina di una cuffia nella presa PHONES, e regolare il volume.  
La cuffia può essere sia stereo che mono.

### **U** Vano porta telecomando

Potete mettere il telecomando in questo vano.  
Volendo, con un cacciavite potete togliere le viti e rimuovere il vano.

### **V** Antenna FM a filo

Sintonizzare un'emittente FM e allungare il filo per trovare la migliore posizione per la ricezione. Allora lo fissare alla parete con puntine da disegno.

### **W** Cavo per alimentazione c.a.

Inserire l'estremità di questo cavo in una presa di rete.

**Bovenkant**

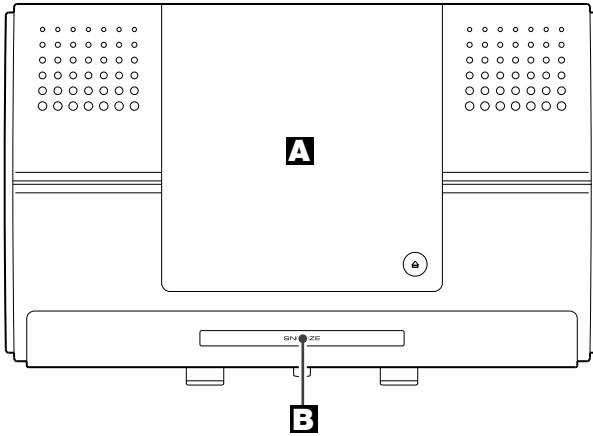

**Voorkant**

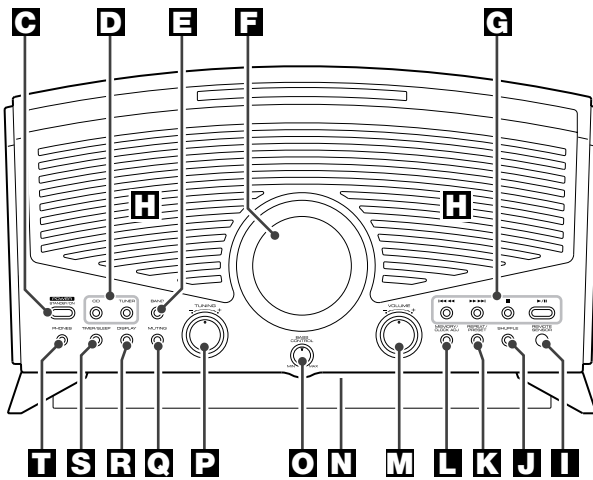

**Afstandsbediening**

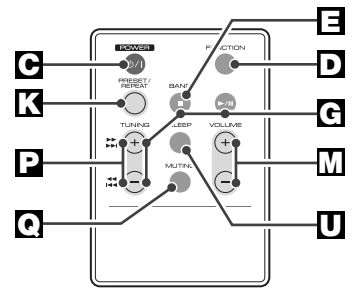

**Achterkant**

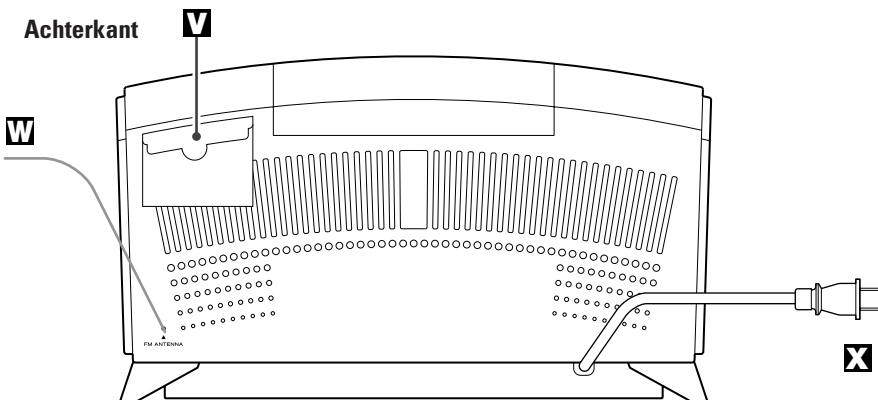

## Namen van de bedieningselementen

### **A** Disc-lader

Druk op het  teken op het klepje van de disc-lader om het te openen.

### **B** SNOOZE-toets

Gebruik deze knop om het apparaat 5 minuten uit te zetten nadat de ON-tijd is bereikt.

### **C** Netstroom (POWER)-schakelaar

Druk op deze toets om het apparaat aan en uit te zetten.

Wanneer de POWER-schakelaar op UIT staat, verbruikt het apparaat nominale stroom.

### **D** CD, TUNER-toetsen (FUNCTIE-toets)

Druk op de CD-toets om een disc af te spelen. Om naar de radio te luisteren drukt u op de TUNER-toets. Druk herhaald op de FUNCTIE-toets als u de afstandsbediening gebruikt.

### **E** BAND-toets

Gebruik deze toets om FM of AM te selecteren.

### **F** Display

### **G** CD-bedieningstoetsen.

Als TUNER geselecteerd is werken deze toetsen niet.

#### **STOP-toets** (■)

Gebruik deze toets om het afspelen te stoppen.

#### **PLAY/PAUSE-toets** (▶/||)

Gebruik deze toets om het afspelen te stoppen of om tijdens het afspelen een pauze in te lassen.

#### **SKIP/SEARCH-toetsen** (◀◀ ◀/▶▶ ▶▶)

Druk op deze toetsen om tracks op te zoeken. Met deze toetsen ingedrukt kunt u naar een gedeelte van een track zoeken.

### **H** Luidsprekers (stereo)

### **I** Afstandsbedienings-sensor

### **J** SHUFFLE-toets

Gebruik deze toets om de shuffle-afspeelfunctie te selecteren.

### **K** REPEAT/PRESET-toets

Gebruik deze toets om de herhaal-instelling te veranderen of om een vooraf ingesteld nummer en station te selecteren.

### **L** MEMORY/CLOCK ADJ-toets

Gebruik deze toets om tracks te programmeren of om de klok in te stellen.

### **M** VOLUME-knop

Draai aan deze knop om het geluidsniveau te regelen.

### **N** Subwoofer

### **O** BASS CONTROLE-knop

Gebruik deze knop om de instelling van de subwoofer te regelen.

### **P** TUNING-knop

Draai aan deze knop om een radio-station te zoeken.

### **Q** MUTING-toets

Door op de MUTING-toets te drukken kunt u de geluidswaardering tijdelijk onderbreken. Als u opnieuw op de MUTING-toets drukt zal het geluid weer normaal weergegeven worden. Als u tijdens het gebruik van de MUTING-functie het geluidsniveau verandert dan zal deze functie worden opgeheven.

### **R** DISPLAY-toets

Gebruik deze toets om de instelling van de display-mode te veranderen.

### **S** TIMER/SLEEP-toets

Met deze toets kunt u de wek-tijd of de tijd dat het apparaat zichzelf automatisch uitschakelt instellen.

### **T** PHONES (Hoofdtelefoon)

Steek de plug van een hoofdtelefoon in de hoofdtelefoon-aansluiting en regel het geluidsniveau. U kunt met dit apparaat zowel stereo- als monokoptelefoons gebruiken.

### **U** SLEEP-toets

Gebruik deze toets om de sleep timer in te stellen.

### **V** Houder voor de afstandsbediening

Plaats de afstandsbediening hierin wanneer u hem niet gebruikt. U kunt de houder verwijderen met een schroevendraaier als u hem niet nodig heeft.

### **W** FM draad-antenne

Stel een FM-station in en verplaats de draad-antenne om op deze manier de beste positie voor een goede ontvangst te vinden. Bevestig hierna de antenne aan een muur of dergelijke.

### **X** AC Netstroomkabel

Steek de stekker van de netstroomkabel in het stopcontact.

## Betrieb mit der Fernbedienung

Die mitgelieferte Fernbedienungseinheit ermöglicht die Bedienung des Gerät bequem vom Sitzplatz aus.

Die Fernbedienung auf den Fernbedienungs-Empfangssensor am Gerät richten.

- Innerhalb des zulässigen Entfernungsbereichs kann der Signalempfang durch zwischen Fernbedienung und Empfangssensor befindliche Gegenstände behindert werden.
- Bei Fernbedienbetrieb kann der Gerät Fehlfunktionen zeigen, wenn er in der Nähe eines Infrarotstrahlen ausstrahlenden Geräts betrieben wird oder wenn im gleichen Raum Infrarot-Fernbedienungen anderer Geräte verwendet werden. Umgekehrt kann die Fernbedienung dieses Geräts Fehlfunktionen bei anderen mit Infrarotsignalen zu bedienenden Geräten verursachen.

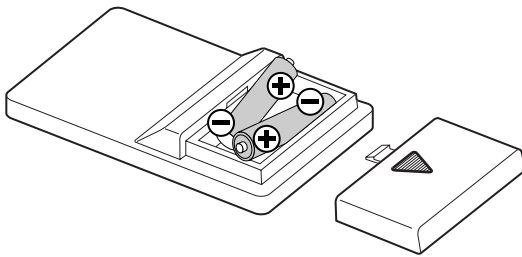

### Einlegen der Batterien

- 1 Die Batteriefach-Abdeckung entfernen.
- 2 Zwei Batterien "AAA" (R03, SUM-4) unter Beachtung der Polarität (+/-) einlegen.
- 3 Die Abdeckung wieder anbringen.

### Batteriewechsel

Sollte es erforderlich werden, den Abstand zwischen Gerät und Fernbedienung zur Funktionsauslösung zu verringern, wird ein Batteriewechsel notwendig. Stets zwei neue Batterien einlegen.

### Batterie-Vorsichtsmaßnahmen

- Die Batterien unter Beachtung der korrekten Polarität (+ und -) einlegen.
- Stets zwei Batterien des gleichen Typs verwenden, niemals eine gebrauchte und eine frische Batterie zusammen verwenden.
- Sowohl Einweg- als auch wiederaufladbare Batterien können verwendet werden. Die Sicherheitshinweise auf den Batterien beachten.
- Bei längerem Nichtgebrauch (über einen Monat) sollten die Batterien entnommen werden, um ein Auslaufen im Batteriefach zu verhindern. Ausgelaufene Batterien entnehmen und nach Säubern des Batteriefachs gegen frische austauschen.
- Batterien nicht erhitzen, zerlegen oder verbrennen.

L'unità di telecomando in dotazione permette di comandare a distanza l'apparecchio.

Quando si utilizza l'unità di telecomando, puntarla verso il sensore sul pannello anteriore dell'apparecchio..

- Anche se l'unità di telecomando viene utilizzata entro il campo efficace, il comando a distanza potrebbe essere impossibile se vi sono degli ostacoli tra il telecomando ed il lettore.
- Se l'unità di telecomando viene utilizzata in prossimità di altri apparecchi che generano raggi infrarossi oppure se altri dispositivi di comando a distanza utilizzando raggi infrarossi vengono utilizzati in prossimità del lettore, esso potrebbe funzionare in modo scorretto. Dal punto di vista opposto anche gli altri apparecchi potrebbero funzionare in modo scorretto.

### Installazione batterie

- 1 Rimuovere il coperchio del vano batterie.
- 2 Inserire due batterie "AAA" (R03, SUM-4).  
Accertarsi che le batterie siano inserite con i poli positivo ⊕ e negativo ⊖ nelle posizioni corrette.
- 3 Chiudere il coperchio fino a sentire uno scatto.

### Sostituzione batterie

Se si notasse che la distanza di funzionamento diminuisce, ciò indica che le batterie sono scariche. In tale caso sostituire le batterie con lter di nuove.

### Precauzioni riguardanti le batterie

- Accertarsi di inserire le batterie con le polarità ⊕ e ⊖ nella posizione corretta.
- Usare batterie dello stesso tipo. Non usare mai tipi diversi di batterie assieme.
- Possono essere usate sia batterie ricaricabili che batterie non ricaricabili.  
Fare riferimento alle indicazioni sull'etichetta.
- Quando si prevede di non utilizzare il telecomando per un lungo periodo (più di un mese), rimuovere le batterie per prevenire perdite. Se si verificassero delle perdite, pulire il vano batterie e sostituire le batterie con lter di nuove.
- Non riscaldare o disassemblare le batterie e non gettarle nel fuoco.

Met de meegeleverde afstandsbediening kunt u het apparaat op afstand bedienen. Richt de afstandsbediening op de Remote Sensor aan de voorzijde van het apparaat.

- Als zich obstakels tussen de afstandsbediening en het apparaat bevinden functioneert de afstandsbediening mogelijk niet correct, zelfs al bevindt u zich in het normale werkingsgebied.
- Als de afstandsbediening wordt gebruikt in de buurt van andere apparatuur die infrarode straling produceert of wanneer een andere infrarood afstandsbediening wordt gebruikt in de buurt van het apparaat werkt de afstandsbediening mogelijk niet goed. Hetzelfde geldt omgekeerd wanneer u de afstandsbediening gebruikt in de buurt van andere apparatuur die reageert op infrarode straling.

### Plaatsen van batterijen

- 1 Verwijder het dekseltje van het batterijvak.
- 2 Leg er twee AAA (R03, SUM-4) batterijen in en zorg dat de positieve ⊕ en negatieve ⊖ polen van de batterijen op de juiste plaats liggen.
- 3 Zet het dekseltje weer terug.

### Batterijen vervangen

Wanneer u merkt dat u de afstandsbediening steeds dichter bij het apparaat moet houden om correct te laten werken dient u de batterijen te vervangen. Vervang altijd beide batterijen door nieuwe.

### Voorzorgsmaatregelen voor batterijen

- Zorg dat u de batterijen met de juiste positieve ⊕ en negatieve ⊖ polariteit in het batterijvakje legt.
- Gebruik altijd twee nieuwe batterijen van hetzelfde type.
- U kunt ook oplaadbare batterijen gebruiken. Volg de instructies op de batterijen of op het oplaadapparaat.
- Wanneer de afstandsbediening erg lang niet gebruikt wordt (langer dan een maand), verwijder dan de batterijen om te voorkomen dat ze gaan lekken. Mochten de batterijen toch gelect hebben maak dan het batterijvak schoon en plaats nieuwe batterijen.
- Batterijen nooit verhitten of openmaken en nooit in open vuur gooien.

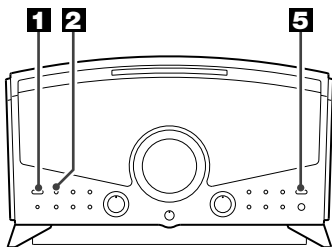

## Wiedergabe einer CD (1)

**1** Drücken Sie den Netzschalter (POWER), um das Gerät einzuschalten.

**2** Wählen Sie bitte durch Betätigen der CD-Taste CD-Betrieb aus.

Bei Verwendung der Fernbedienung betätigen Sie zur Auswahl des CD-Betriebs bitte wiederholt die darauf befindliche FUNCTION-Taste.

• Sofern sich keine CD im Laufwerk befindet, erscheint auf dem Display die Meldung "no DISC".

**3** Drücken Sie zum Öffnen des CD-Fachs bitte leicht auf die mit dem Öffnen-Symbol ▲ bezeichnete Stelle.

**4** Legen Sie eine CD mit deren bedruckten Seite nach oben ein, und schließen das CD-Fach vorsichtig mit der Hand.

• Sie müssen die CDs fest auf die Spindel drücken, bis ein Klicken zu hören ist.

• Legen Sie nie mehr als eine CD in das CD-Laufwerk.

• Drücken Sie zum Schließen der Abdeckung stets nur leicht auf die mit dem Öffnen-Symbol ▲ bezeichnete Stelle.

• Die Gesamttitelanzahl sowie die Gesamtwiedergabedauer der im Laufwerk befindlichen CD werden im Display angezeigt.

• Das Gerät braucht ein paar Sekunden, um den Inhalt der Disc einzulesen. Während des Lesevorgangs können Sie keine Tasten betätigen. Warten Sie, bis die Gesamt-Titelzahl und Gesamtspielzeit der Disc angezeigt wird.

**5** Betätigen Sie zum Starten der Wiedergabe bitte die PLAY/PAUSE-Taste (▶/||).

Die Wiedergabe des ersten Titels der CD beginnt. Sobald alle Titel der CD wiedergegeben wurden, stoppt die Wiedergabe automatisch.

**1**

POWER  
STANDBY/ON

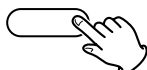

**2**

CD



**3**

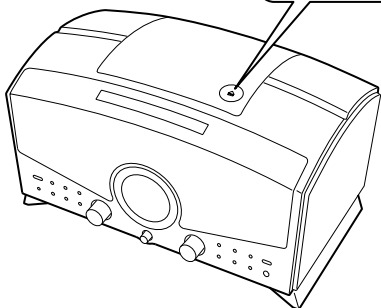
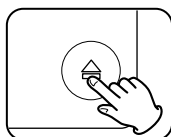

**4**

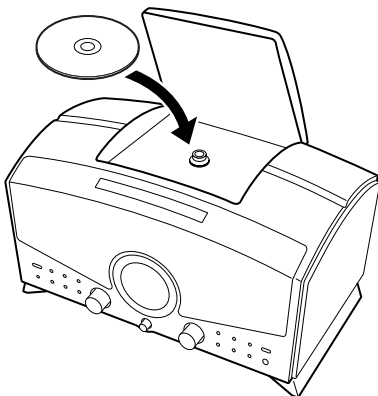

**5**

▶/||

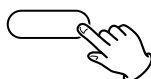

## Ascolto di CD (1)

**1** Premere l'interruttore **POWER** per accendere l'apparecchio.

**2** Premere il tasto **CD** per selezionare il modo "CD".

Quando si usa il telecomando, premere ripetutamente il tasto **FUNCTION** finché compare "CD".

- Se non è stato inserito un disco, verrà visualizzata la scritta "no DISC".

**3** Premere **▲** per aprire il coperchio del vano CD.

**4** ● Il CD deve essere ben premuto sull'apposito asse in modo che si senta un "CLICK".

- Non inserire mai più di un disco.
- Per riaprire, premere ancora **▲** sul coperchio.
- Sul display sono visibili il numero totale dei brani e il tempo totale di riproduzione del disco.
- L'apparecchio impiega qualche secondo a leggere il contenuto del disco: nel frattempo, tutti i tasti sono disattivati. Diventano operativi solo dopo che sono stati visualizzati il numero totale dei brani e il tempo totale di riproduzione del disco.

**5** Premere il tasto **PLAY/PAUSE (▶/||)** per avviare la riproduzione.

La riproduzione inizia dal primo brano. Quando tutti i brani sono stati riprodotti, l'apparecchio si ferma automaticamente.

## Het afspelen van een CD (1)

**1** Druk op de **POWER**-schakelaar om het apparaat aan te zetten.

**2** Druk op de **CD**-toets om "CD" te selecteren.

Druk herhaald op de **FUNCTION**-toets om "CD" te selecteren als u de afstandsbediening gebruikt.

- Als er geen disc in het apparaat ligt verschijnt "NO DISC" in het display.

**3** Druk op **▲** om het klepje van de disc-lader te openen.

**4** Plaats een disc met het label naar boven en sluit het klepje met de hand.

- U moet CD's stevig op de spindle drukken totdat u een klik hoort.
- Leg nooit meer dan een disc in de CD-speler.
- Druk voor het sluiten op **▲** op het klepje.
- Het totale aantal tracks en de totale afspeeltijd van de disc verschijnen in het display.
- Het duurt enkele minuten voordat het apparaat de inhoud van disc heeft ingelezen. Tijdens het inlezen werken de toetsen niet. Wacht totdat het totale aantal tracks en de totale speeltijd van de disc worden weergegeven.

**5** Druk op de **PLAY/PAUSE**-toets (**▶/||**) om met het afspelen te beginnen.

Het afspelen begint vanaf de eerste track. Wanneer alle tracks zijn afgespeeld, stopt het apparaat automatisch.

## Wiedergabe einer CD (2)

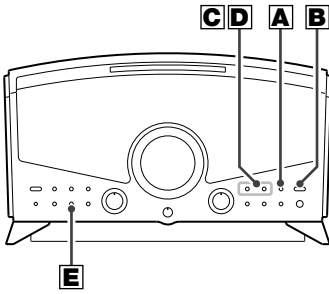

**A**

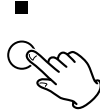

**B**

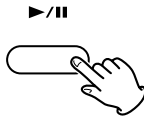

**C**



**D**



**E**



### **A** Beenden der Wiedergabe

Betätigen Sie die STOP-Taste (■), um die Wiedergabe einer CD abzubrechen.

### **B** Kurzzeitige Unterbrechung der Wiedergabe (Pause)

Betätigen Sie die PLAY/PAUSE-Taste (▶/||). Die Wiedergabe wird angehalten.

Um die Wiedergabe ab der Position fortzusetzen, an der Sie zuvor angehalten wurde, betätigen Sie bitte erneut die PLAY/PAUSE-Taste (▶/||).

### **C** Aufsuchen des nächsten oder vorhergehenden Titelanfangs

Betätigen Sie während der Wiedergabe einer CD die jeweilige SKIP/SEARCH-Taste (◀◀◀◀ oder ▶▶▶▶) so oft, bis die gewünschte Titelnummer angezeigt wird. Die Wiedergabe wird ab dem Titelanfang des ausgewählten Titels fortgesetzt.

Betätigen Sie wiederholt die jeweilige SKIP/SEARCH-Taste (◀◀◀◀ oder ▶▶▶▶) im Stoppmodus (keine Wiedergabe), bis die gewünschte Titelnummer angezeigt wird. Betätigen Sie nun die PLAY/PAUSE-Taste (▶/||), um die Wiedergabe des ausgewählten Titels zu starten.

- Einmaliges Betätigen der ◀◀◀◀-Taste während der Wiedergabe bewirkt, daß der momentan wiedergegebene Titel ab dessen Anfang erneut wiedergegeben wird. Um an den Titelanfang des vorangegangenen Titels zu gelangen, müssen Sie die ◀◀◀◀-Taste zweimal betätigen.
- Während der Wiedergabe einer zuvor programmierten Titelfolge wird der entsprechend nächste oder vorhergehende Titel der Titelfolge aufgerufen.

### **D** Schneller Vor-/Rücklauf

Betätigen Sie während der Wiedergabe die jeweilige SKIP/SEARCH-Taste (◀◀◀◀ oder ▶▶▶▶). Lassen Sie die entsprechende Taste los, wenn die gewünschte Position erreicht ist.

### **E** DISPLAY-Taste

Durch wiederholtes Betätigen der DISPLAY-Taste während der Wiedergabe ändert sich die Anzeige wie folgt:

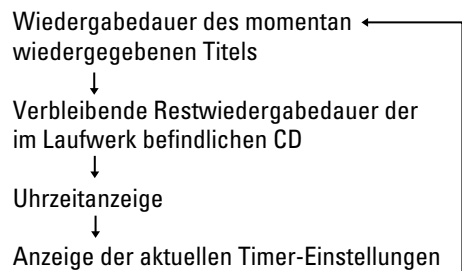

- Die Anzeige der aktuellen Uhrzeit sowie der Timer-Einstellungen erfolgt jeweils für eine Dauer von vier Sekunden. Danach kehrt das Display zur Originalanzeige zurück.
- Bei stehendem CD-Laufwerk (Stoppmodus) kann die verbleibende Restwiedergabedauer der im Laufwerk befindlichen CD nicht angezeigt werden.

## Ascolto di CD (2)

### A Per fermare la riproduzione

Premere il tasto STOP (■).

### B Per interrompere momentaneamente la riproduzione (modo Pause)

Premere il tasto PLAY/PAUSE (▶/||). La lettura si interrompe nel punto raggiunto.

Per riprenderla da quel punto, premere di nuovo il tasto PLAY/PAUSE (▶/||).

### C Per saltare al brano successivo o precedente

Mentre è in corso la riproduzione, premere ripetutamente il tasto SKIP/SEARCH (◀◀◀ o ▶▶▶) fino a trovare il brano desiderato. Il brano scelto verrà letto dall'inizio.

Nel modo Stop, premere ripetutamente il tasto SKIP/SEARCH (◀◀◀ o ▶▶▶) fino a trovare il brano desiderato, premere poi il tasto PLAY/PAUSE (▶/||) per fare iniziare la riproduzione da quel brano.

- Quando si preme una sola volta il tasto ◀◀◀ durante la riproduzione, il brano in ascolto verrà letto dall'inizio. Per tornare all'inizio del brano precedente, bisogna premere due volte il tasto ◀◀◀.
- Durante la riproduzione programmata, verrà letto il brano che occupa il posto successivo o precedente nella sequenza.

### D Ricerca di una determinata parte di un brano

Nel corso della riproduzione, mantenere abbassato il tasto SKIP/SEARCH (◀◀◀ o ▶▶▶) e rilasciarlo quando viene raggiunta la parte che si desidera ascoltare.

### E Tasto DISPLAY

Durante la riproduzione, premendo ripetutamente questo tasto vengono visualizzate in sequenza le seguenti informazioni:

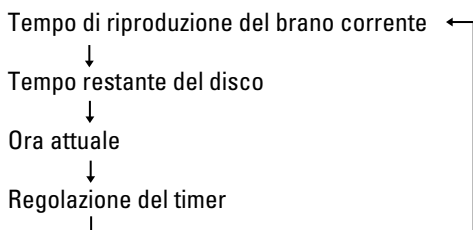

- Le indicazioni dell'ora e della regolazione del timer rimangono sullo schermo per 4 secondi, poi il display riprende l'aspetto originale.
- Nel modo Stop, non si può selezionare l'informazione relativa al tempo restante del disco.

## Het afspelen van een CD (2)

### A Het afspelen beëindigen

Druk op de STOP-toets (■) om het afspelen te beëindigen.

### B Het afspelen tijdelijk onderbreken (pauzestand)

Druk op de PLAY/PAUSE-toets (▶/||). De weergave zal op dit punt onderbroken worden.

Om het afspelen weer te starten drukt u opnieuw op de PLAY/PAUSE-toets (▶/||).

### C Naar de volgende of vorige track gaan

Druk tijdens het afspelen herhaald op de SKIP/SEARCH-toets (◀◀◀ of ▶▶▶) totdat de gewenste track gevonden is. De geselecteerde track zal vanaf het begin afgespeeld worden.

Druk in de stop-stand herhaald op de SKIP/SEARCH-toets (◀◀◀ of ▶▶▶) totdat de gewenste track gevonden is, druk daarna op de PLAY/PAUSE-toets (▶/||) om het afspelen van de geselecteerde track te starten.

- Als u tijdens het afspelen van een track een keer op de ◀◀◀-toets drukt dan zal deze track opnieuw vanaf het begin afgespeeld worden. Om terug te gaan naar het begin van de vorige track drukt u twee keer op de ◀◀◀-toets.
- Tijdens geprogrammeerd afspelen zal de volgende of vorige track in het programma afgespeeld worden.

### D Zoeken naar een bepaald gedeelte van een track

Houd tijdens het afspelen de SKIP/SEARCH-toets (◀◀◀ of ▶▶▶) ingedrukt totdat u het gedeelte dat u wilt horen hebt gevonden en laat dan de toets los.

### E DISPLAY-toets

Druk tijdens het afspelen herhaald op deze toets om informatie in het display als volgt weer te geven:

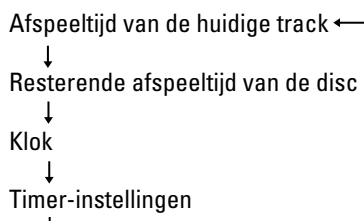

- De klok en de timer-instellingen worden 4 seconden weergegeven, daarna schakelt het display terug naar de originele stand.
- In de stop-stand is het niet mogelijk de resterende tijd van de disc te selecteren.

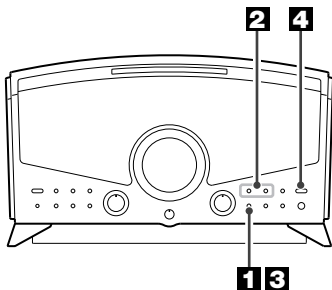

**1**

MEMORY/  
CLOCK ADJ



**2**



**3**

MEMORY/  
CLOCK ADJ



**4**

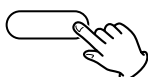

## Wiedergabe einer programmierten Titelfolge (1)

Sie können die gewünschte Wiedergabereihenfolge von bis zu 20 Titeln programmieren.

- Die Shuffle-Funktion kann nicht zusammen mit der Wiedergabe einer programmierten Titelfolge verwendet werden.
- Legen Sie eine CD in das Laufwerk, und betätigen Sie bitte die CD-Taste, bevor Sie mit der Programmierung beginnen.

**1** Betätigen Sie die MEMORY/CLOCK ADJ-Taste während sich das CD-Laufwerk im Stoppmodus befindet.

Die "MEMORY"-Anzeige blinkt und die Meldung "P-01" erscheint auf dem Display.

**2** Um einen Titel auszuwählen, drücken Sie die SKIP/SEARCH-Taste innerhalb von 10 Sekunden.

- Falls Sie die SKIP/SEARCH-Taste nicht innerhalb von 10 Sekunden drücken, wird der Programm-Modus abgebrochen.

**3** Drücken Sie die MEMORY/CLOCK ADJ-Taste, während im Display "MEMORY" blinkt.

Der gewählte Titel ist an der ersten Programmstelle programmiert, und die Meldung "P-02" erscheint im Display.

Wiederholen Sie, zur Programmierung weiterer Titel, den Bedienschritt **2** und **3**.

- Die Wiedergabereihenfolge von bis zu 20 Titeln kann programmiert werden.
- Betätigen Sie bitte die STOP-Taste (■), um die Programmierung einer Titelfolge abzubrechen.

**4** Wenn Sie alle gewünschten Titel programmiert haben, betätigen Sie bitte die PLAY/PAUSE-Taste (▶/||), um die Wiedergabe der Titelfolge zu starten.

Sofern Sie die PLAY/PAUSE-Taste nicht innerhalb von zehn Sekunden betätigen, erlischt die „MEMORY“-Anzeige. In diesem Fall betätigen Sie zum Starten der Wiedergabe die MEMORY/CLOCK ADJ-Taste gefolgt von der PLAY/PAUSE-Taste.

Die programmierten Inhalte bleiben auch nach Drücken der TUNER-Taste oder nach dem Abschalten des Stroms erhalten.

## Riproduzione Programmata (1)

Si possono programmare fino a 20 brani nell'ordine desiderato.

- La funzione Shuffle non si può usare durante la riproduzione Program.
- Prima di cominciare la programmazione, inserire un disco e selezionare "CD".

### 1 Premere il tasto MEMORY/CLOCK ADJ, partendo dal modo Stop.

L'indicatore "MEMORY" lampeggia, e compare sul display l'indicazione "P-01".

### 2 Entro 10 secondi, premere i tasti numerici corrispondenti al brano da selezionare.

- Se il tasto SKIP/SEARCH non viene premuto entro 10 secondi, la programmazione verrà annullata.

### 3 Mentre sul display lampeggia "MEMORY", premere il tasto MEMORY/CLOCK ADJ.

Il brano viene programmato e sul display compare l'indicazione "P-02".

Per programmare altri brani, ripetere i passi 2 e 3.

- È possibile programmare un massimo di 20 brani.
- Per uscire dal modo Program, premere il tasto STOP (■).

### 4 Dopo aver scelto i numeri di tutti i brani, premere il tasto PLAY/PAUSE (▶/||) per avviare la riproduzione programmata.

Se il tasto PLAY/PAUSE non viene premuto entro 10 secondi, si spegnerà l'indicatore MEMORY.

In tal caso, per avviare la riproduzione programmata bisogna premere in successione i tasti MEMORY/CLOCK ADJ e PLAY/PAUSE.

La sequenza di brani programmata viene conservata in memoria anche dopo aver premuto i tasti TUNER o dopo aver tolto l'alimentazione.

## Geprogrammeerde weergave (1)

Tot 20 tracks kunnen geprogrammeerd worden in een door u gewenste volgorde.

- Shuffle weergave werkt niet tijdens geprogrammeerde weergave.
- Plaats een disc en selecteer "CD" voordat u begint met programmeren.

### 1 Druk in de stopstand op de MEMORY/CLOCK ADJ-toets.

Het "MEMORY" indicatielampje knippert en "P-01" verschijnt in het display.

### 2 Druk binnen 10 seconden op de SKIP/SEARCH-toets om een track te selecteren.

- De programmeerstand wordt geannuleerd als u niet binnen 10 seconden op de SKIP/SEARCH-toets drukt.

### 3 Druk op de MEMORY/CLOCK ADJ-toets terwijl "MEMORY" knippert op de display.

De track is geprogrammeerd; het bericht "P-02" wordt weergegeven.

Herhaal stappen 2 en 3 om meer tracks te programmeren.

- U kunt tot 20 tracks programmeren.
- Om het programmeren te verlaten drukt u op de stop-toets (■).

### 4 Als de programma-selectie compleet is druk dan op de PLAY/PAUSE-toets (▶/||) om met de geprogrammeerde weergave te beginnen.

Als u de PLAY/PAUSE-toets niet binnen tien seconden indrukt zal het MEMORY indicatielampje uit gaan. Druk in dat geval op de MEMORY/CLOCK ADJ-toets en daarna op de PLAY/PAUSE-toets om de geprogrammeerde weergave te starten.

De geprogrammeerde inhoud wordt in het geheugen bewaard, zelfs nadat u op de TUNER-toets drukt of het apparaat heeft uitgezet.

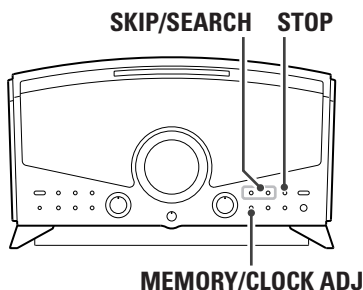

**A**

MEMORY/  
CLOCK ADJ



**B**

MEMORY/  
CLOCK ADJ



**C**

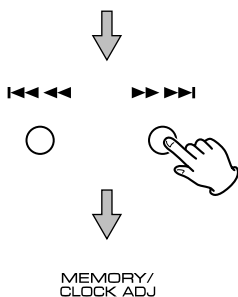

**D**



**E**

MEMORY/  
CLOCK ADJ

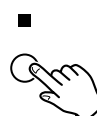

## Wiedergabe einer programmierten Titelfolge (2)

### A Überprüfen der programmierten Reihenfolge

Betätigen Sie bei stillstehendem CD-Laufwerk (Stoppmodus) wiederholt die MEMORY/CLOCK ADJ-Taste, um die Titelnummern der gespeicherten Titelfolge anzuzeigen.

### B Am Ende einer programmierten Titelfolge weitere Titel hinzufügen

Drücken Sie im Stoppmodus wiederholt auf die MEMORY/CLOCK ADJ-Taste, bis "00" im Display erscheint. Wählen Sie eine Titelnnummer, indem Sie die SKIP/SEARCH-Taste gedrückt halten, drücken Sie dann die MEMORY/CLOCK ADJ-Taste.

Der entsprechende Titel wird am Ende der bestehenden Titelfolge hinzugefügt.

### C Überschreiben einer programmierten Titelfolge

Drücken Sie im Stoppmodus wiederholt auf die MEMORY/CLOCK ADJ-Taste, bis die zu ändernde Titelnnummer im Display erscheint. Wählen Sie eine Titelnnummer, indem Sie die SKIP/SEARCH-Taste gedrückt halten, drücken Sie dann die MEMORY/CLOCK ADJ-Taste.

### D Beenden der Wiedergabe einer programmierten Titelfolge

Drücken Sie die STOP-Taste (■). Die "MEMORY"-Anzeige verschwindet – die programmierten Inhalte gehen aber nicht verloren.

Durch Betätigen der MEMORY/CLOCK ADJ-Taste können Sie jederzeit zur Wiedergabe einer programmierten Titelfolge zurückkehren.

### E Löschen einer programmierten Titelfolge

Im Stoppmodus führen Sie eine der folgenden Aktionen durch, um das Programm zu löschen:

Betätigen Sie zum Öffnen der CD-Fachhaube die ▲-Taste.

Betätigen Sie die MEMORY/CLOCK ADJ-Taste und danach die STOP(■)-Taste.

- Falls das Gerät länger als 3 Minuten von der Stromversorgung getrennt wird, so werden die programmierten Inhalte gelöscht.

## Riproduzione Programmata (2)

### **A** Per verificare l'ordine dei brani programmati

Nel modo Stop, premendo ripetutamente il tasto MEMORY/CLOCK ADJ verranno visualizzati i numeri dei brani conservati in memoria.

### **B** Per aggiungere un brano al termine della sequenza programmata

Nel modo Stop, premere ripetutamente il tasto MEMORY/CLOCK ADJ finché viene visualizzato il numero di brano (00).

Premendo i tasti numerici, selezionare il numero del brano da aggiungere.

Il brano scelto viene così aggiunto al termine della sequenza programmata.

### **C** Per cambiare un brano del programma, mediante sovrascrittura

Nel modo Stop, premere ripetutamente il tasto MEMORY/CLOCK ADJ finché viene visualizzato il numero del brano da cambiare.

Premendo i tasti numerici, selezionare il numero del nuovo brano.

### **D** Per annullare il modo di riproduzione Program

Premere il tasto STOP (■). L'indicatore "MEMORY" scompare, ma la sequenza programmata resta conservata.

Per ripristinare il modo Program, premere il tasto MEMORY/CLOCK ADJ.

### **E** Per cancellare una sequenza programmata

Una sequenza programmata si può cancellare in due modi, sempre partendo da Stop:

Premere ▲ sul coperchio del vano CD e aprirlo.

Premere il tasto MEMORY/CLOCK ADJ e poi STOP (■).

- Se l'apparecchio rimane privo di alimentazione per più di 3 minuti, la sequenza programmata verrà cancellata.

## Geprogrammeerde weergave (2)

### **A** Het controleren van de geprogrammeerde selectie

Druk in de stop-stand herhaald op de MEMORY/CLOCK ADJ-toets om in het display de nummers te laten verschijnen die in het geheugen opgeslagen zijn.

### **B** Een track toevoegen aan het einde van het programma

Druk in de stopstand herhaaldelijk op de MEMORY/CLOCK ADJ-toets totdat "00" verschijnt op de display. Selecteer een tracknummer door op de SKIP/SEARCH-toets te drukken en druk vervolgens op de MEMORY/CLOCK ADJ-toets.

Deze track zal aan het einde van het programma worden toegevoegd.

### **C** Een geprogrammeerde selectie overschrijven

Druk in de stop-stand herhaald op de MEMORY/CLOCK ADJ-toets totdat het tracknummer dat u wilt vervangen in het display verschijnt.

Druk op de SKIP/SEARCH-toets om een tracknummer te selecteren en druk vervolgens op de MEMORY/CLOCK ADJ-toets.

### **D** Een geprogrammeerde weergave annuleren

Druk op de stop-toets. Het "MEMORY" indicatielampje zal uit gaan maar de geprogrammeerde selectie zal in het geheugen opgeslagen blijven.

Om terug te gaan naar de programma-functie drukt u op de MEMORY/CLOCK ADJ-toets.

### **E** Een geprogrammeerde selectie verwijderen

In de stopstand kunt u één van de volgende procedures gebruiken om het programma te wissen:

Druk op ▲ op het disc-klepje om het te openen.

Druk nu eerst op de MEMORY/CLOCK ADJ-toets en daarna op de STOP (■)-toets.

- Als u de stekker van de netstroomkabel van het apparaat langer dan 3 minuten uit het stopcontact haalt zal de geprogrammeerde selectie eveneens verwijderd worden.

## Wiedergabewiederholung

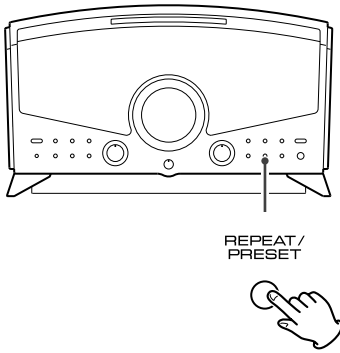

Bei jedem Betätigen der REPEAT/PRESET-Taste leuchtet oder blinkt die REPEAT-Anzeige entsprechend, und die Betriebsart wird wie folgt umgeschaltet:

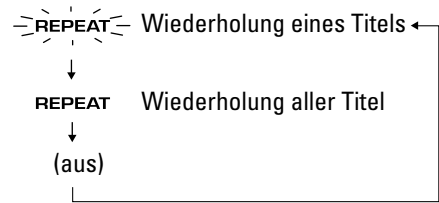

### Wiederholung eines Titels

Nach einmaligem Betätigen der REPEAT/PRESET-Taste während der Wiedergabe blinkt die REPEAT-Anzeige.

Der momentan wiedergegebene Titel wird fortan wiederholt. Wenn Sie mittels SKIP/SEARCH- oder Zifferntasten auf der Fernbedienung einen anderen Titel auswählen, wird dieser fortan wiederholt wiedergegeben.

Ein Titel kann auch bei stehendem CD-Laufwerk (Stoppmodus) zur wiederholten Wiedergabe ausgewählt werden. Betätigen Sie hierzu bitte die REPEAT/PRESET-Taste, und wählen Sie danach mittels der jeweiligen SKIP/SEARCH-Taste (I◀◀ oder ▶▶I) bzw. der Zifferntasten auf der Fernbedienung den gewünschten Titel aus. Betätigen Sie die PLAY/PAUSE-Taste, um die wiederholte Wiedergabe des entsprechenden Titels zu starten.

### Wiederholung aller Titel

Alle Titel der momentan im Laufwerk befindlichen CD werden wiederholt wiedergegeben.

Nach zweimaligem Betätigen der REPEAT/PRESET-Taste leuchtet die REPEAT-Anzeige kontinuierlich.

- Bei Wiedergabe einer programmierten Titelfolge werden lediglich die entsprechenden Titel in ihrer programmierten Reihenfolge wiederholt wiedergegeben.
- Falls Sie eine der folgenden Tasten betätigen oder das CD-Fach öffnen, wird die Wiederholungsfunktion automatisch beendet:

STOP-Taste (■)  
Netzschalter (POWER)  
TUNER-Taste  
FUNCTION-Taste

## Riproduzione Repeat

Ogni volta che si preme il tasto REPEAT/PRESET, l'indicatore REPEAT si accende fisso o lampeggia, e commutano fra loro i due modi disponibili:

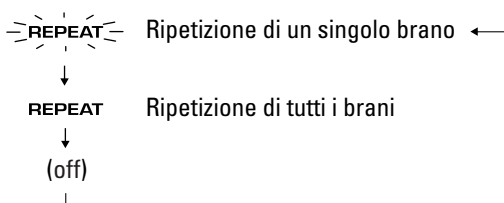

### Ripetizione di un singolo brano

Durante la riproduzione, premere una sola volta il tasto REPEAT/PRESET. L'indicatore Repeat lampeggia.

Il brano in ascolto verrà letto ripetutamente. Se ora, premendo il tasto SKIP/SEARCH oppure i tasti numerici, si seleziona un altro brano, verrà letto in ripetizione il brano scelto.

È anche possibile scegliere un brano da ripetere partendo dal modo Stop. Premere il tasto REPEAT/PRESET e poi scegliere il numero del brano premendo SKIP/SEARCH oppure i tasti numerici. Premere infine il tasto PLAY/PAUSE per avviare la riproduzione.

### Ripetizione di tutti i brani

Verranno letti in ripetizione tutti i brani del disco. Premere due volte il tasto REPEAT/PRESET. L'indicatore Repeat si accende fisso.

- Durante la riproduzione Program, verranno letti in ripetizione, nell'ordine stabilito, solo i brani programmati.
- Il modo di riproduzione Repeat verrà annullato quando si apre il coperchio del vano CD, oppure si preme uno dei seguenti tasti:

STOP (■)  
POWER  
TUNER  
FUNCTION

## Herhaald afspelen

Elke keer als u op de REPEAT/PRESET-toets drukt zal het REPEAT indicatielampje branden of knipperen en de instelling verandert als volgt:

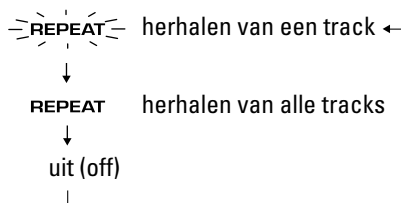

### Herhalen van een track

Druk tijdens het afspelen op de REPEAT/PRESET-toets.

Het REPEAT indicatielampje knippert.

De afspelende track zal nu herhaald worden weergegeven.

Als u op de SKIP/SEARCH-toets of op de nummertoesen drukt en een ander tracknummer selecteert dan zal dit nieuwe tracknummer herhaald worden weergegeven.

U kunt in de stopstand ook een track selecteren die u wilt herhalen. Druk op de REPEAT/PRESET-toets en selecteer vervolgens het tracknummer door op de SKIP/SEARCH-toets of de cijfertoetsen te drukken. Druk op de PLAY/PAUSE-toets om de track af te spelen.

### Herhalen van alle tracks

Alle tracks van een disc zullen herhaald afgespeeld worden.

Druk twee keer op de REPEAT/PRESET-toets. Het REPEAT indicatielampje gaat aan.

- Gedurende geprogrammeerde weergave zullen alleen de geprogrammeerde tracks in de geprogrammeerde volgorde herhaald worden afgespeeld.
- Als u op een van de volgende toetsen drukt of het klepje van de disc-lader open maakt zal de herhaalde weergave stoppen:

STOP-toets (■)  
POWER-schakelaar  
TUNER-toets  
FUNCTION-toets

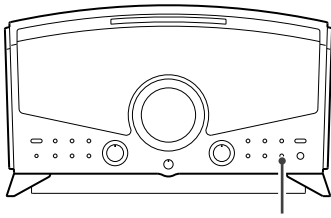

SHUFFLE



## Shuffle-Funktion

Die Titel einer CD können in zufälliger Reihenfolge wiedergegeben werden.

**Drücken Sie die SHUFFLE-Taste im Stopp- oder Wiedergabemodus.**

- Bei aktivierter Shuffle-Funktion bewirkt die Verwendung der SKIP/SEARCH-Taste (▶▶ ▶▶), daß der nächste Titel willkürlich ausgewählt und wiedergegeben wird.  
Betätigen Sie die SKIP/SEARCH-Taste (◀◀ ◀◀), um den derzeit wiedergegebenen Titel erneut ab dessen Anfang wiederzugeben.  
Titelwiederholung- und Shuffle-Funktion können nicht zusammen verwendet werden.
- Beenden Sie die Shuffle-Funktion durch Betätigen der STOP-Taste (■).
- Die Shuffle-Wiedergabe wird abgebrochen, indem Sie die SHUFFLE-Taste erneut betätigen.
- Wenn Sie eine der folgenden Tasten betätigen oder das CD-Fach öffnen, wird die Shuffle-Funktion ebenfalls abgebrochen:

STOP-Taste (■), Netzschalter (POWER),  
TUNER-Taste, FUNCTION-Taste

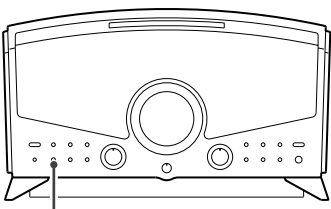

TIMER/SLEEP



## Einschlaf-Timerfunktion

**Das Gerät kann sich zu einer bestimmten Zeit ausschalten.**

Betätigen Sie die TIMER/SLEEP-Taste bei eingeschaltetem Gerät so oft, bis die gewünschte Ausschaltzeit auf dem Display angezeigt wird.  
Wenn Sie die Fernbedienung verwenden, benutzen Sie die SLEEP-Taste.

Sie können die Ausschaltzeit in 10 Minuten-Schritten ändern.

→ 90 → 80 → 70 ..... → 10 → (OFF)

Wenn die Einschlaf-Timerfunktion aktiviert ist, erscheint "SLEEP" im Display.

## Riproduzione Shuffle

Permette di leggere i brani in ordine casuale.

**Premere il tasto SHUFFLE partendo dal modo Stop o Play.**

- Nel corso della riproduzione Shuffle, premendo il tasto SKIP/SEARCH (▶▶ ▶▶) il brano successivo verrà scelto casualmente e poi riprodotto. Quando si preme il tasto SKIP/SEARCH (◀◀ ◀◀), il brano in ascolto verrà riletto dall'inizio. Durante la riproduzione Shuffle, non è possibile ripetere un brano.
- Per fermare la riproduzione Shuffle, premere il tasto STOP (■).
- Per uscire dal modo Shuffle, premere il tasto SHUFFLE.
- Il modo di riproduzione Shuffle verrà annullato quando si apre il coperchio del vano CD, oppure si preme uno dei seguenti tasti:

STOP (■), POWER  
TUNER, FUNCTION

## Temporizzazione della funzione Sleep (spegnimento ritardato)

**È possibile specificare l'ora precisa in cui l'apparecchio dovrà spegnersi.**

Mentre la radio è accesa, premere ripetutamente il tasto TIMER/SLEEP finché viene visualizzata l'ora desiderata.

Usare il tasto SLEEP per l'utilizzo dell'unità di telecomando.

La durata del ritardo allo spegnimento può essere modificata con variazioni di 10 minuti.

→ 90 → 80 → 70 ..... → 10 → (OFF)

Quando il timer con l'ora dello spegnimento ritardato è stato attivato appare "SLEEP" sul display.

## Shuffle weergave

Tracks kunnen in willekeurige volgorde afgespeeld worden.

**Druk in de stop-stand of tijdens weergave op de SHUFFLE-toets.**

- Als u tijdens SHUFFLE weergave op de SKIP/SEARCH-toets (▶▶ ▶▶) drukt zal een volgende track willekeurig worden gekozen en afgespeeld. Als u op de SKIP/SEARCH-toets (◀◀ ◀◀) drukt zal de huidige track vanaf het begin afgespeeld worden. Een track kan niet herhaald worden tijdens SHUFFLE weergave.
- Om SHUFFLE weergave te stoppen drukt u op de STOP-toets (■).
- Om SHUFFLE weergave te annuleren drukt u op de SHUFFLE-toets.
- Als u een van de volgende toetsen indrukt of het klepje van de disc-lader open maakt zal SHUFFLE weergave stoppen:

STOP-toets (■), POWER-schakelaar  
TUNER-toets, FUNCTION-toets

## Sleep Timer

**Het apparaat kan op de opgegeven tijd worden uitgeschakeld.**

Druk als het apparaat aan staat herhaald op de TIMER/SLEEP-toets totdat de gewenste tijd in het display verschijnt.

Op de afstandsbediening gebruikt u de SLEEP-toets.

De in te stellen tijd kan in stappen van 10 minuten veranderd worden.

→ 90 → 80 → 70 ..... → 10 → (OFF)

Wanneer de sleep timer is geactiveerd, verschijnt het bericht "SLEEP" op de display.

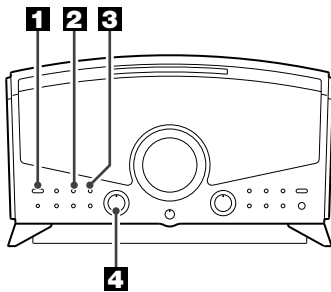

**1**

**POWER**  
STANDBY/ON

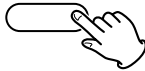

**2**

**TUNER**



**3**

**BAND**



**4**

**TUNING**  
- +

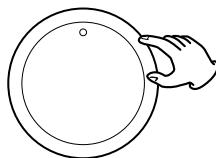

## Radiobetrieb

**1 Drücken Sie den Netzschalter (POWER), um das Gerät einzuschalten.**

**2 Betätigen Sie die TUNER-Taste.**

Bei Verwendung der Fernbedienung betätigen Sie bitte entsprechend oft die FUNCTION-Taste, um "TUNER" auszuwählen.

**3 Betätigen Sie die BAND-Taste, um zwischen UKW- und MW-Empfang umzuschalten.**

**4 Wählen Sie mittels automatischer Sendersuchfunktion die Empfangsfrequenz des Senders aus, den Sie hören möchten.**

Drehen Sie den TUNING-Drehregler nach links oder rechts, bis sich die Frequenzanzeige zu ändern beginnt.

Sobald ein Sender empfangen wird, stoppt die Sendersuche automatisch.

- Durch erneutes Bewegen des TUNING-Drehreglers können Sie die automatische Sendersuche abbrechen.
- Bei Verwendung der Fernbedienung betätigen Sie bitte die TUNING-Taste.

**Einstellen von Empfangsfrequenzen, die nicht mittels automatischer Sendersuche eingestellt werden können (manuelle Sendersuche).**

Drehen Sie den TUNING-Drehregler nach links oder rechts und halten Sie ihn fest, um die Frequenz fortlaufend zu ändern. Lassen Sie ihn los, wenn Sie die Station gefunden haben, die Sie anhören möchten.

Bei Verwendung der Fernbedienung betätigen Sie bitte die TUNING-Taste.

## Bei schlechten Empfangsverhältnissen

### MW-Empfang

Drehen Sie das Gerät oder verändern Sie seinen Standort, um die beste Position zum Mittelwellenempfang (AM) zu finden.

### UKW-Empfang

Richten Sie die Litzen der UKW-Wurfantenne neu aus, bis Sie einen einwandfreien Empfang haben.

## Ascolto della radio

**1** Premere **POWER** per accendere l'apparecchio.

**2** Premere il tasto **TUNER** per selezionare il modo "TUNER".

Quando si usa il telecomando, per selezionare "TUNER" premere ripetutamente il tasto **FUNCTION**.

**3** Premere il tasto **BAND** oppure il tasto **BAND** per scegliere la gamma **FM** or **AM**.

**4** Scegliere l'emittente che si desidera ascoltare (selezione automatica).

Ruotare la manopola **TUNING** finché il valore della frequenza visualizzata comincia a cambiare.

Quando un'emittente è stata sintonizzata, la ricerca si ferma automaticamente.

- Ruotare la manopola **TUNING** per fermare la selezione automatica.
- Quando si usa il telecomando, premere il tasto **TUNING**.

**Scelta di emittenti impossibili da sintonizzare automaticamente (selezione manuale).**

Ruotare lentamente avanti e indietro la manopola **TUNING** per ottenere piccole variazioni della frequenza. Rilasciare la manopola quando si sente l'emittente desiderata.

Quando si usa il telecomando, premere il tasto **TUNING**.

## Se la ricezione è scarsa

### Trasmissioni AM

Spostare l'apparecchio in varie posizioni finché si trova quella più adatta alla ricezione delle trasmissioni **AM**.

### Trasmissioni FM

Per ottenere una buona ricezione, cambiare l'orientamento dell'antenna finché il segnale dell'emittente risulta chiaro.

## Luisteren naar de radio

**1** Druk op de **POWER**-toets om het apparaat aan te zetten.

**2** Druk op de **TUNER** -toets om "TUNER" te selecteren.

Druk herhaald op de **FUNCTION**-toets om "TUNER" te selecteren als u de afstandsbediening gebruikt.

**3** Druk op de de **BAND**-toets om **FM** of **AM** te selecteren.

**4** Selecteer het station waar u naar wilt luisteren (automatische selectie).

Draai de **TUNING**-knop naar links of rechts tot de frequentie op de display verandert.

Als een station gevonden wordt zal de tuning-functie automatisch stoppen.

- Draai aan de **TUNING**-knop om de automatische selectie te beëindigen.
- Gebruik de **TUNING**-toets als u de afstandsbediening gebruikt.

**Het selecteren van stations die niet automatisch ingesteld kunnen worden (handmatige selectie).**

Houd de **TUNING**-knop naar links of rechts gedraaid om de frequentie continu te veranderen. Laat de knop los wanneer u het kanaal dat u wilt horen heeft gevonden.

Gebruik de **TUNING**-toets als u de afstandsbediening gebruikt.

## Als de ontvangst matig is

### AM-uitzendingen

Draai het apparaat om om de beste positie voor **AM**-kanalen te vinden.

### FM-uitzendingen

Verplaats de antenne zodanig dat u **FM**-stations helder kunt ontvangen

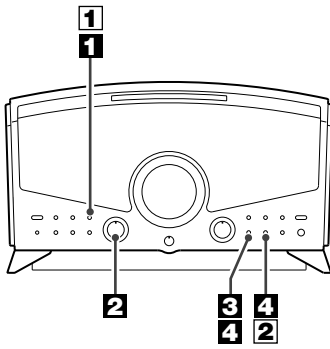

**1**

BAND



**2**

TUNING  
- +

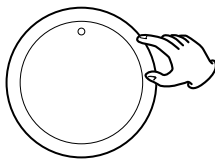

**3**

MEMORY/  
CLOCK ADJ



**4**

REPEAT/  
PRESET



MEMORY/  
CLOCK ADJ



## Speichern von Empfangsfrequenzen in Presets

Sie können für den UKW- und den MW-Bereich jeweils bis zu 10 Empfangsfrequenzen in Presets speichern.

**1** Betätigen Sie die BAND-Taste, um zwischen UKW- und MW-Empfang umzuschalten.

**2** Stellen Sie mittels TUNING-Drehregler, wie bereits beschrieben, die gewünschte Empfangsfrequenz eines Senders ein, die Sie in einem Preset speichern möchten.

**3** Betätigen Sie die MEMORY/CLOCK ADJ-Taste.

**4** Betätigen Sie innerhalb von zehn Sekunden die REPEAT/PRESET-Taste gefolgt von der MEMORY/CLOCK ADJ-Taste, um ein Preset auszuwählen, unter dem Sie die eingestellte Empfangsfrequenz speichern möchten.

Wiederholen Sie bitte die Bedienschritte **1** bis **4**, um weitere Empfangsfrequenzen von Sendern in Presets zu speichern.

## Umschalten zwischen Sender-Presets

**1** Betätigen Sie die BAND-Taste, um zwischen UKW- und MW-Empfang umzuschalten.

**2** Betätigen Sie bitte wiederholt die REPEAT/PRESET-Taste, um das gewünschte Sender-Preset auszuwählen.

**1**

BAND



**2**

REPEAT/  
PRESET



## **Memorizzazione delle emittenti preselezionate**

Per ciascuna gamma, si possono memorizzare in successione fino a 10 emittenti.

**1** Premere il tasto **BAND** per scegliere la gamma FM o AM.

**2** Ruotando la manopola **TUNING**, sintonizzare un'emittente da memorizzare come preselezionata.

**3** Premere il tasto **MEMORY/CLOCK ADJ.**

**4** Entro 10 secondi selezionare, con il tasto **REPEAT/PRESET**, la posizione nella quale memorizzare l'emittente, poi premere il tasto **MEMORY/CLOCK ADJ.**

Per memorizzare altre emittenti nel loro rispettivo ordine, ripetere i passi da **1** a **4**.

## **Per richiamare le emittenti preselezionate**

**1** Premere il tasto **BAND** per selezionare FM o AM.

**2** Premere ripetutamente il tasto **REPEAT/PRESET** e selezionate l'emittente memorizzata.

## **Het vooraf-instellen van radio-stations**

Voor elke band kunnen maximaal 10 kanalen worden opgeslagen in het preset-geheugen.

**1** Druk op de **BAND**-toets om FM of AM te selecteren.

**2** Draai aan de **TUNING**-knop totdat u een station gevonden hebt dat u als vooraf-ingesteld station op wilt slaan.

**3** Druk op de **MEMORY/CLOCK ADJ**-toets.

**4** Druk binnen 10 seconden op de **REPEAT/PRESET**-toets om het vooraf in te stellen station te selecteren en druk daarna op de **MEMORY/CLOCK ADJ**-toets.

Om meer stations op te slaan herhaalt u de stappen **1** tot **4**.

## **Het selecteren van vooraf-ingestelde stations**

**1** Druk op de **BAND**-toets om FM of AM te selecteren.

**2** Druk herhaald op de **REPEAT/PRESET**-toets en selecteer een vooraf-ingesteld kanaal.

## Uhr-Einstellungen

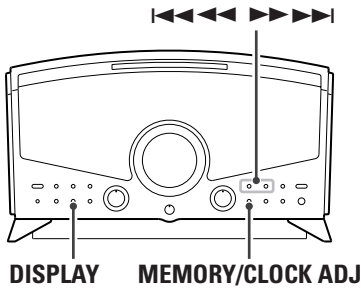

**1**

DISPLAY



**2**

MEMORY/  
CLOCK ADJ



**3**



**4**

MEMORY/  
CLOCK ADJ



**5**



**6**

MEMORY/  
CLOCK ADJ



**7**



**8**

MEMORY/  
CLOCK ADJ



**1** Drücken Sie die DISPLAY-Taste, um die Uhrzeitanzeige zu wählen.

“:” blinkt im Display.

8:88

- Wenn das Gerät ausgeschaltet ist, halten Sie die MEMORY/CLOCK ADJ-Taste mindestens 2 Sekunden lang gedrückt und fahren bei Schritt **3** fort.
- Betätigen Sie die STOP-Taste (■), um die Zeiteinstellung abzubrechen. (Im TUNER-Betrieb drücken Sie die DISPLAY-Taste.)

**2** Betätigen Sie innerhalb von vier Sekunden die MEMORY/CLOCK ADJ-Taste für mindestens zwei Sekunden.

**3** Betätigen Sie zur Auswahl der Zwölfstunden- (12H) bzw. Vierundzwanzigstundenanzeige (24H) die SKIP/SEARCH-Tasten (◀◀ ◀◀ oder ▶▶ ▶▶).

Wenn Sie “12H”, wählen, erscheint “AM” oder “PM” im Display.

- Im TUNER-Betrieb verwenden Sie den TUNING-Drehregler.

**4** Betätigen Sie die MEMORY/CLOCK ADJ-Taste.

**5** etätigen Sie zum Einstellen der Stundenanzeige die SKIP/SEARCH-Tasten (◀◀ ◀◀ oder ▶▶ ▶▶).

- Im TUNER-Betrieb verwenden Sie den TUNING-Drehregler.

**6** Betätigen Sie erneut die MEMORY/CLOCK ADJ-Taste.

**7** Betätigen Sie zum Einstellen der Minutenanzeige die SKIP/SEARCH-Tasten (◀◀ ◀◀ oder ▶▶ ▶▶).

- Im TUNER-Betrieb verwenden Sie den TUNING-Drehregler.

**8** Betätigen Sie zum Beenden der Uhrzeiteinstellung bitte nochmals die MEMORY/CLOCK ADJ-Taste.

Die Uhrzeitanzeige beginnt mit einem Sekundenwert von “00”.

- Falls das Gerät länger als 3 Minuten von der Stromversorgung getrennt wird, so werden Uhrzeit- und Timer-Einstellungen zurückgesetzt.
- Bei Unterbrechungen der Stromzufuhr, die weniger als drei Minuten andauern, wird die aktuelle Uhrzeit danach möglicherweise nicht mehr korrekt angezeigt.

## Regolazione dell'orologio

- 1** Nel modo CD o TUNER, premere il tasto DISPLAY per selezionare la visualizzazione dell'ora.

Il segno ":" lampeggia sul display.



- Se è premuto il tasto AUX oppure l'apparecchio è spento, tenere premuto per un paio di secondi il tasto MEMORY/CLOCK ADJ, e continuare la procedura dal passo **3**.
- Premere il tasto STOP per cancellare la regolazione dell'ora. (Nel modo TUNER, premere il tasto DISPLAY.)

- 2** Entro 4 secondi, premere e tenere abbassato per un paio di secondi il tasto MEMORY/CLOCK ADJ.

- 3** Premere il tasto **◀◀ ◀◀** o **▶▶ ▶▶** per selezionare "12H" o "24H".

Scegliendo il formato "12H", le ore che precedono il mezzogiorno sono affiancate dall'indicatore "AM" e quelle dopo mezzogiorno dall'indicatore "PM".

- Nel modo TUNER, usare la manopola TUNING.

- 4** Premere il tasto MEMORY/CLOCK ADJ.

- 5** Premere il tasto **◀◀ ◀◀** o **▶▶ ▶▶** per regolare l'ora corrente.

- Nel modo TUNER, usare la manopola TUNING.

- 6** Premere il tasto MEMORY/CLOCK ADJ.

- 7** Premere il tasto **◀◀ ◀◀** o **▶▶ ▶▶** per regolare i minuti correnti.

- Nel modo TUNER, usare la manopola TUNING.

- 8** Per concludere la regolazione, premere il tasto MEMORY/CLOCK ADJ.

L'orologio parte da 00 secondi.

- Se l'apparecchio rimane privo di alimentazione per più di 3 minuti, le regolazioni dell'orologio e del timer si azzerano.
- Se l'apparecchio rimane privo di alimentazione per meno di 3 minuti, l'ora visualizzata potrebbe non essere esatta.

## De klok instellen

- 1** Druk op de DISPLAY-toets om de klokweergave te selecteren.

":" knippert in het display.



- Wanneer het apparaat uitstaat, drukt u gedurende minimaal 2 seconden op de MEMORY/CLOCK ADJ-toets. Ga dan verder vanaf stap **3**.
- Druk op de STOP-toets om het instellen van de tijd te annuleren. (In de TUNER-stand drukt u op de DISPLAY-toets)

- 2** Druk binnen 4 seconden op de MEMORY/CLOCK ADJ-toets en houd deze toets minstens 2 seconden ingedrukt.

- 3** Druk op de **◀◀ ◀◀** of **▶▶ ▶▶** -toets om "12H" or "24H" te selecteren.

Wanneer u "12H" selecteert, verschijnt "AM" of "PM" op de display.

- In de TUNER-stand gebruikt u de TUNING-knop.

- 4** Druk op de MEMORY/CLOCK ADJ-toets.

- 5** Druk op de **◀◀ ◀◀** of **▶▶ ▶▶** -toets om het uur in te stellen.

- In de TUNER-stand gebruikt u de TUNING-knop.

- 6** Druk op de MEMORY/CLOCK ADJ-toets.

- 7** Druk op de **◀◀ ◀◀** of **▶▶ ▶▶** -toets om de minuten in te stellen.

- In de TUNER-stand drukt u op de TUNING-knop.

- 8** Druk op de MEMORY/CLOCK ADJ-toets om de klok-instelfunctie te verlaten.

De klok start vanaf 00 seconde.

- Wanneer de stekker van het apparaat langer dan drie minuten uit het stopcontact wordt gehaald, worden de klok en timer weer op 0 gezet.
- Bij een onderbreking van de stroomtoevoer van minder dan 3 minuten kan het voorkomen dat de tijd-aanduiding niet correct is.

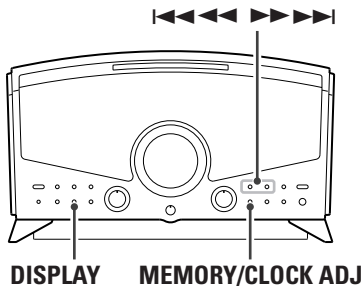

**1**

DISPLAY



**2**

MEMORY/  
CLOCK ADJ



**3**

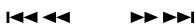

**4**

MEMORY/  
CLOCK ADJ



**5**



**6**

MEMORY/  
CLOCK ADJ



## Timer-Betrieb (1)

Stellen Sie bitte die korrekte aktuelle Uhrzeit ein, bevor Sie mit der Programmierung der Timerfunktion beginnen.

### Einstellen der Timerfunktion

- 1** Drücken Sie die DISPLAY-Taste ein- oder zweimal, um den Timer-Betrieb auszuwählen.

Die "TIMER"-Anzeige blinkt im Display.



- 2** Betätigen Sie innerhalb von vier Sekunden die MEMORY/CLOCK ADJ-Taste für mindestens zwei Sekunden, um in den Timer-Einstellungsmodus zu wechseln.

Die Meldung "TIMER" und die Stundenanzeige blinken im Display.



- 3** Betätigen Sie zum Einstellen der Startzeit (Stundenwert) die SKIP/SEARCH-Tasten (I◀◀◀◀ oder ▶▶▶▶I).

Im TUNER-Betrieb verwenden Sie den TUNING-Drehregler.

- 4** Betätigen Sie die MEMORY/CLOCK ADJ-Taste.

Der angezeigte Minutenwert blinkt im Display.



- 5** Stellen Sie die Startzeit (Minute) mit den I◀◀◀◀- und ▶▶▶▶I-Tasten ein.

Im TUNER-Betrieb verwenden Sie den TUNING-Drehregler.

- 6** Betätigen Sie die MEMORY/CLOCK ADJ-Taste.

Die Programmierung der Einschalt-Timerfunktion ist hiermit abgeschlossen. Die "TIMER"-Anzeige im Display blinkt nicht mehr.

## Timer (1)

Prima di predisporre il timer, regolare esattamente l'ora.

### Predisposizione del timer

- 1 Premere una o due volte il tasto DISPLAY per selezionare il modo timer.

L'indicatore "TIMER" lampeggia sul display.



- 2 Entro 4 secondi, premere e tenere abbassato per un paio di secondi il tasto MEMORY/CLOCK ADJ per cambiare la regolazione del timer.

La scritta "TIMER" e il numero relativo all'ora lampeggiano sul display.



- 3 Premere il tasto <math>| \ll \ll < < < < > > > > |</math> per predisporre l'ora di attivazione del timer.

Nel modo TUNER, usare la manopola TUNING.

- 4 Premere il tasto MEMORY/CLOCK ADJ.

Il numero relativo ai minuti lampeggia sul display.



- 5 Premere il tasto <math>| \ll \ll < < < < > > > > |</math> per predisporre il valore dei minuti.

Nel modo TUNER, usare la manopola TUNING.

- 6 Premere il tasto MEMORY/CLOCK ADJ.

La regolazione è conclusa e l'indicatore "TIMER" smette di lampeggiare.

## Timer (1)

Controleer de klok en zet deze zonodig gelijk voordat u timer-instellingen maakt.

### Het instellen van de timer

- 1 Druk één of twee keer op de DISPLAY-toets om de timerstand te selecteren.

Het "TIMER" indicatielampje knippert in het display.



- 2 Druk binnen 4 seconden op de MEMORY/CLOCK ADJ-toets en houd deze toets minstens 2 seconden ingedrukt om de timer-instelling te veranderen.

De aanduiding "TIMER" en het uur knippert in het display.



- 3 Druk op de <math>| \ll \ll < < < < > > > > |</math>-toets om het instellen van de tijd te starten (uren).

In de TUNER-stand gebruikt u de TUNING-knop.

- 4 Druk op de MEMORY/CLOCK ADJ-toets.

De minuten-aanduiding knippert in het display.



- 5 Druk op de <math>| \ll \ll < < < < > > > > |</math>-toets om het instellen van de tijd te starten (minuten).

Gebruik in de TUNER-stand de TUNING-knop.

- 6 Druk op de MEMORY/CLOCK ADJ-toets.

De TIMER instelling is nu ingevoerd en het "TIMER" indicatielampje gaat uit.

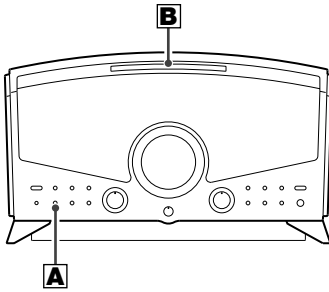

### Aktivieren der Timerfunktion

Halten Sie die **TIMER/SLEEP**-Taste mindestens **2 Sekunden lang gedrückt** und drücken Sie den **Netzschalter**, um das Gerät auszuschalten.

Das Gerät schaltet sich jeden Tag zur angegebenen Zeit ein und stellt sich eine Stunde nach der Startzeit wieder aus.

Um eine CD timergesteuert abzuspielen, drücken Sie die **CD**-Taste, um CD auszuwählen, legen eine CD ein und stellen die Lautstärke ein, ehe Sie das Gerät ausschalten.

Um das Radio timergesteuert einzuschalten, stellen Sie eine Station ein und passen die Lautstärke an, ehe Sie das Gerät ausschalten.

**Vergessen Sie nicht, das Gerät auszuschalten – der Timer funktioniert sonst nicht.**

- Falls Sie das Gerät irgendwann innerhalb einer Stunde nach der Startzeit abstellen möchten, betätigen Sie den Netzschalter, um das Gerät auszuschalten.
- Falls das Gerät länger als 3 Minuten von der Stromversorgung getrennt wird, so werden Uhrzeit- und Timer-Einstellungen zurückgesetzt.

**A**

TIMER/SLEEP



**B**

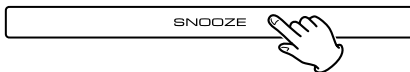

### **A** Abschalten der Timerfunktion

Betätigen Sie die **TIMER/SLEEP**-Taste.

Die "TIMER"-Anzeige im Display erlischt.

### **B** Verwendung der Snooze-Funktion

Nachdem die Einschaltzeit erreicht wurde, drücken Sie die **SNOOZE**-Taste – das Gerät schaltet sich für 5 Minuten ab und schaltet sich dann wieder ein.

Bei aktiver Snooze-Funktion erscheint die "SNOOZE"-Anzeige im Display.

Diese Funktion können Sie mehrmals hintereinander verwenden.

## Attivazione del timer

Premere e lasciare abbassato il tasto **TIMER/SLEEP** per un paio di secondi, poi premere **POWER** per spegnere l'apparecchio.

L'apparecchio si accenderà ogni giorno all'ora stabilita e si spegnerà da solo un'ora dopo.

Scegliendo l'ascolto di un CD, prima di spegnere l'apparecchio premere il tasto **CD** per scegliere il modo CD, inserire un disco e regolare il volume.

Scegliendo l'ascolto della radio, prima di spegnere l'apparecchio sintonizzare un'emittente e regolare il volume.

**Non dimenticarsi di spegnere l'apparecchio, altrimenti il timer non entrerà in funzione.**

- Se desiderate spegnere l'apparecchio entro un'ora dall'accensione dovete premere il tasto **POWER**.
- Se l'apparecchio rimane privo di alimentazione per più di 3 minuti, le regolazioni dell'orologio e del timer si azzerano.

### **A** Per cancellare la predisposizione del timer

Premere il tasto **TIMER/SLEEP**.

L'indicatore "TIMER" scompare dal display.

### **B** Utilizzo della funzione Snooze

Quando è arrivata l'ora predisposta per l'accensione, premendo il tasto **SNOOZE** l'apparecchio si spegnerà per altri 5 minuti e poi si accenderà di nuovo.

Mentre questa funzione è attiva, si vede sul display l'indicatore "SNOOZE".

La funzione Snooze si può utilizzare più volte.

## De timer activeren

Houd de **TIMER/SLEEP**-toets minimaal 2 seconden ingedrukt en druk op de **POWER**-toets om het apparaat uit te zetten.

Het apparaat gaat elke dag op de ingestelde tijd aan, en wordt één uur na de starttijd weer uitgeschakeld.

Om bij het inschakelen in de **TIMER**-functie een CD af te spelen drukt u op de **CD**-toets om "CD" te selecteren, plaats een disc in de disc-lader en stel het weergave-volume in voordat u het apparaat uit zet.

Om in de **TIMER**-functie een radio-station weer te geven selecteert u een station, stelt u het weergave-volume in en daarna zet u het apparaat uit.

**Vergeet het apparaat niet uit te zetten, want anders werkt de timer niet.**

- De stoptijd kan niet ingesteld worden. Als de timer-weergave afgelopen is druk dan op de **POWER**-schakelaar om het apparaat uit te zetten.
- Wanneer de stekker van het apparaat langer dan drie minuten uit het stopcontact wordt gehaald, worden de klok en timer weer op 0 gezet.

### **A** De **TIMER**-functie uitschakelen

Druk op de **TIMER/SLEEP**-toets.

Het "TIMER" indicatielampje in het display gaat uit.

### **B** Het gebruik van de Snooze-functie

Als het apparaat op de ingestelde tijd aan gaat drukt u op de **SNOOZE**-toets. Het afspelen zal 5 minuten worden onderbroken, daarna begint het afspelen opnieuw.

Het "SNOOZE" indicatielampje brandt in het display als de snooze-functie geactiveerd is.

U kunt deze functie meerdere keren achter elkaar gebruiken.

Falls Sie Probleme mit Ihrem System haben sollten, gehen Sie diese Tabelle durch und schauen Sie, ob Sie das Problem selbst beheben können, ehe Sie sich an Ihren Händler oder an das TEAC-Servicecenter wenden.

### Allgemein

#### Kein Netz

- Überprüfen Sie bitte, ob das Netzkabel korrekt angeschlossen ist.

#### Keine Wiedergabe

- Stellen Sie mittels VOLUME-Drehregler eine gehörrichtige Wiedergabelautstärke ein.
- Falls die Muting-Funktion aktiviert ist, betätigen Sie die MUTING-Taste.

#### Die Wiedergabe ist stark verrauscht

- Das Gerät steht zu nahe an einem Fernseher oder einem ähnlichen Gerät. Platzieren Sie das Gerät weiter davon entfernt, oder schalten Sie die anderen Geräte aus.

### Tuner

#### Die Wiedergabe von Radiosendern ist nicht möglich – oder das Signal ist zu schwach

- Stellen Sie die Empfangsfrequenz des Senders korrekt ein.
- Falls sich ein Fernsehgerät in der Nähe befindet, schalten Sie es aus.
- Drehen Sie das Gerät oder das Antennenkabel, um die beste Empfangsposition zu erreichen.

### CD-Player

#### Keine Wiedergabe

- Legen Sie eine CD mit deren bedruckten Seite nach oben in das CD-Laufwerk.
- Falls die CD verschmutzt ist, reinigen Sie deren Oberfläche mit einem weichen Tuch.
- Vermeiden Sie die Verwendung zerkratzer, beschädigter oder verformter CDs.
- Abhängig von der Qualität des Rohlings und/oder den darauf aufgenommenen Daten, kann es vorkommen, daß einige CD-Rs nicht wiedergegeben werden können.
- CD-RW-Discs können nicht mit diesem Gerät abgespielt werden.
- Kopiergeschützte CDs können unter Umständen nicht wiedergegeben werden.

#### Unterbrechungen während der Wiedergabe

- Stellen Sie das Gerät auf eine stabile Unterlage, um Vibrationen und Stöße zu vermeiden.
- Falls die CD verschmutzt ist, reinigen Sie deren Oberfläche mit einem weichen Tuch.
- Vermeiden Sie die Verwendung zerkratzer, beschädigter oder verformter CDs.

### Fernbedienung

#### Keine Funktion.

- Falls die Batterien verbraucht sind, ersetzen Sie diese bitte durch frische.
- Verwenden Sie die Fernbedienung in einem Funktionsradius von fünf Metern, und richten Sie sie auf den Sensor an der Gerätevorderseite aus.
- Sorgen Sie dafür, dass sich keine Hindernisse zwischen Fernbedienung und Hauptgerät befinden.
- Falls sich Leuchtstoffröhren oder ähnliche Beleuchtungskörper nahe des Gerätes befinden, so schalten Sie diese aus.

### TUNER-Teil

#### Frequenzbereich (UKW):

87,50 MHz bis 108,00 MHz

#### Frequenzbereich (MW):

522 kHz bis 1620 kHz

### CD-PLAYER -Teil

#### Frequenzgang:

20 Hz bis 20 kHz(±1 dB)

#### Gleichlaufschwankung:

unterhalb der Meßgrenze

### LAUTSPRECHER

#### Typ:

65 mm 1-Weg x 2

80 mm Subwoofer x 1

#### Impedanz:

8 Ohm (L & R)

8 Ohm (Subwoofer)

### ALLGEMEIN

#### Gesamtausgangsleistung:

15 W

#### Netzversorgung:

230V, 50Hz

#### Leistungsaufnahme:

40 W

#### Abmessungen ( B x H x T ):

357 x 205 x 247.5 mm

(einschließlich

Fernbedienungshalter)

#### Gewicht:

5,8 kg

#### Standard-Zubehör:

Fernbedienung (RC-910) x 1

Bedienungsanleitung x 1

Garantiekarte x 1

- Änderungen der Technischen Daten sowie des äußeren Erscheinungsbildes sind ohne vorherige Ankündigung möglich.
- Geringfügige Abweichungen der Illustrationen dieser Anleitung zum tatsächlichen Serienmodell sind möglich.

In caso di problemi con l'unità si prega di dedicare qualche minuto alla consultazione di questo grafico e determinare se sia possibile risolvere il problema prima di chiamare il rivenditore o il centro assistenza TEAC.

### Generale

#### Manca la corrente

- ➔ Controllare il collegamento all'alimentazione a corrente CA.

#### Nessun suono dai diffusori.

- ➔ Regolare il volume.
- ➔ Se la funzione di silenziamento è attiva, premere il tasto MUTING.

#### Suono disturbato

- ➔ L'unità è posta troppo vicina ad un TV o ad un altro apparecchio simile. Installarla distante dagli altri apparecchi, oppure spegnere gli apparecchi in questione.

### Sintonizzatore

**Non è possibile ascoltare alcuna stazione, oppure il segnale è troppo debole.**

- ➔ Sintonizzare correttamente la stazione.
- ➔ Se vicino all'unità vi è un TV, spegnerlo.
- ➔ Per trovare il punto di ricezione ottimale, cambiare di posizione l'apparecchio o spostare la posizione del cavo dell'antenna.

### Letture CD

#### Impossibile fare il playback.

- ➔ Inserire un disco col lato etichettato rivolto verso l'alto.
- ➔ Se il disco è sporco, pulire la superficie del disco.
- ➔ Non usare dischi graffiati, danneggiati o deformati.
- ➔ A seconda della qualità del disco e/o delle condizioni della registrazione, qualche disco CD-R potrebbe non essere riproducibile.
- ➔ I dischi CD-RW non si possono leggere con quest'apparecchio.
- ➔ Dischi di cui è proibita la copia potrebbero non essere riproducibili.

#### Il disco salta.

- ➔ Porre l'unità in una posizione stabile, per evitare vibrazioni ed urti.
- ➔ Se il disco è sporco, pulire la superficie del disco.
- ➔ Non usare dischi graffiati, danneggiati o deformati.

### Telecomando

#### Il telecomando non funziona.

- ➔ Se le batterie sono scariche, sostituirle.
- ➔ Usare il telecomando nel raggio utile (5m) e puntarlo verso il quadro anteriore dell'unità.
- ➔ Togliere gli ostacoli che intervengono fra il telecomando e l'unità.
- ➔ Se in prossimità dell'unità vi è una luce al neon, spegnerla.

### Sezione SINTONIZZATORE

#### Campo della Frequenza (FM):

da 87,50 MHz a 108,00 MHz

#### Campo della Frequenza (AM):

da 522 kHz a 1.620 kHz

### Sezione LETTORE CD

#### Risposta in Frequenza:

da 20 Hz a 20.000 Hz (±1 dB)

#### Wow e flutter:

Non misurabili

### Sezione ALTOPARLANTI

#### Tipo:

2 altoparlanti ad 1 via da 65 mm  
1 subwoofer da 80 mm

#### Impedenza:

8 ohm (L e R)  
8 ohm (Subwoofer)

### GENERALI

#### Potenza totale:

15 W

#### Alimentazione:

230 V CA, 50 Hz

#### Consumo di Corrente:

40 W

#### Dimensioni (L x A x P):

357 x 205 x 247,5 mm  
(incluso vano porta telecomando)

#### Peso:

5,8 kg

#### Accessori Standard:

Telecomando (RC-910) x 1  
Manuale di istruzioni x 1  
Tagliando di Garanzia x 1

- Caratteristiche e specifiche possono variare da quanto contenuto in questo manuale senza preavviso.
- Lo stesso vale per le illustrazioni.

Als u problemen hebt met uw systeem raadpleeg dan eerst deze lijst om te kijken of u het probleem zelf op kunt lossen voordat u contact opneemt met uw dealer of met het TEAC service-centrum.

### Algemeen

#### Geen netstroom

- Controleer de aansluiting van de netstroomkabel op het stopcontact.

#### Geen geluid

- Regel het volume-niveau.
- Als de muting-functie aan staat druk dan op de MUTING-toets.

#### Het geluid is niet zuiver.

- Het apparaat staat te dicht bij een televisie of soortgelijk apparaat.  
Zet het apparaat verder weg van deze apparaten of zet het apparaat uit.

### Tuner

#### Kan geen station vinden of het signaal is te zwak.

- Stel het radio-station correct in.
- Als er een TV naast het apparaat staat schakel deze dan uit.
- Draai het apparaat of de antenne in de richting met de best mogelijke ontvangst.

### CD-speler

#### De CD-speler werkt niet

- Plaats een disc met het label naar boven.
- Als de disc vuil is maak deze dan schoon.
- Gebruik geen bekraste, beschadigde of verbogen discs.
- Afhankelijk van de kwaliteit van een disc en/of de conditie van de opname kan het voorkomen dat sommige CD-R discs niet afgespeeld kunnen worden.
- U kunt op dit apparaat geen CD-RW-discs afspelen.
- Discs die beschermt zijn met een Copyright kunnen mogelijk niet afgespeeld worden.

#### Het geluid springt over.

- Zet het apparaat op een stabiele plek om trillingen en schokken te voorkomen.
- Als de disc vuil is maak deze dan schoon.
- Gebruik geen bekraste, beschadigde of verbogen discs.

### De afstandsbediening

#### De afstandsbediening werkt niet

- Als de batterijen zwak zijn vervang deze dan.
- Gebruik de afstandsbediening binnen 5 meter en richt deze op de sensor in het voorpaneel.
- Verwijder obstakels tussen de afstandsbediening en het apparaat.
- Als er naast het apparaat een fluoriserend licht brandt doe dit dan uit.

### TUNER-gedeelte

#### Frequentiebereik (FM):

87,50 MHz tot 108,00 MHz

#### Frequentiebereik (AM):

522 kHz tot 1620 kHz

### CD-speler-gedeelte

#### Frequentierespons:

20 Hz tot 20 kHz(±1dB)

#### Wow and Flutter:

Niet meetbaar

### LUIDSPREKER SYSTEEM

#### Type:

65 mm 1-weg x 2  
80 mm subwoofer x 1

#### Impedantie:

8 ohm (L & R)  
8 ohm (subwoofer)

### Algemeen

#### Totaal Uitgangsvermogen:

15 W

#### Netstroomaansluiting:

230V, 50Hz

#### Stroomverbruik:

40 W

#### Afmetingen (B x H x D):

357 x 205 x 247,5 mm  
(inclusief de houder voor de afstandsbediening)

#### Gewicht:

5,8 kg

#### Standaard Accessoires

Afstandsbediening (RC-910) x 1  
Gebruiksaanwijzing x 1  
Garantie-certificaat x 1

- Design en specificaties kunnen zonder voorafgaande kennisgeving veranderd worden.
- De tekeningen kunnen licht afwijken in vergelijking tot de originele uitvoering.

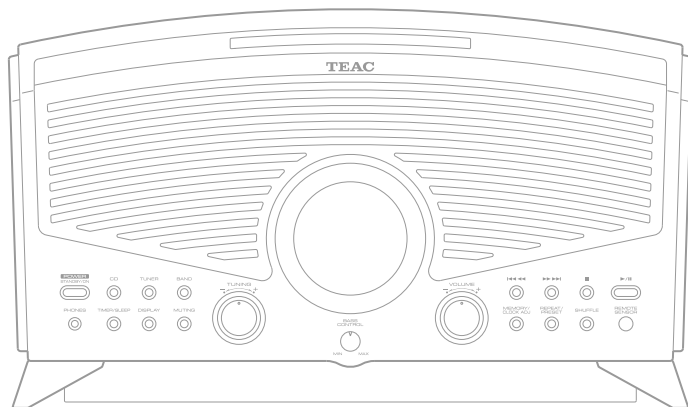

# TEAC

---

TEAC CORPORATION	3-7-3, Nakacho, Musashino-shi, Tokyo 180-8550, Japan Phone: (0422) 52-5081
TEAC AMERICA, INC.	7733 Telegraph Road, Montebello, California 90640 Phone: (323) 726-0303
TEAC CANADA LTD.	5939 Wallace Street, Mississauga, Ontario L4Z 1Z8, Canada Phone: (905) 890-8008
TEAC MEXICO, S.A. De C.V	Campeños N°184, Colonia Granjas Esmeralda, Delegacion Iztapalapa, CP 09810 México DF Phone: (525) 581-5500
TEAC UK LIMITED	5 Marlin House, Croxley Business Park, Watford, Hertfordshire, WD18 8TE, U.K. Phone: 01923-819699
TEAC DEUTSCHLAND GmbH	Bahnstrasse 12, 65205 Wiesbaden-Erbenheim, Germany Phone: 0611-71580
TEAC FRANCE S.A.	17, Rue Alexis-de-Tocqueville, CE 005 92182 Antony Cedex, France Phone: (1) 42.37.01.02
TEAC ITALIANA S.p.A.	Via C. Cantù 11, 20092 Cinisello Balsamo, Milano, Italy Phone: 02-66010500
TEAC AUSTRALIA PTY., LTD.	280 William Street, Melbourne, Victoria 3000, Australia Phone: (03) 9672-2400
A.B.N. 80 005 408 462	

---

This appliance has a serial number located on the rear panel. Please record the model number and serial number and retain them for your records.

Model number

Serial number

0803·MA-0820A