

TEAC

MC-DX20

Micro Hi-Fi System

OWNER'S MANUAL
MANUAL DEL PROPIETARIO
MANUAL DO PROPRIETÁRIO

ENGLISH

ESPAÑOL

PORTUGUÊS

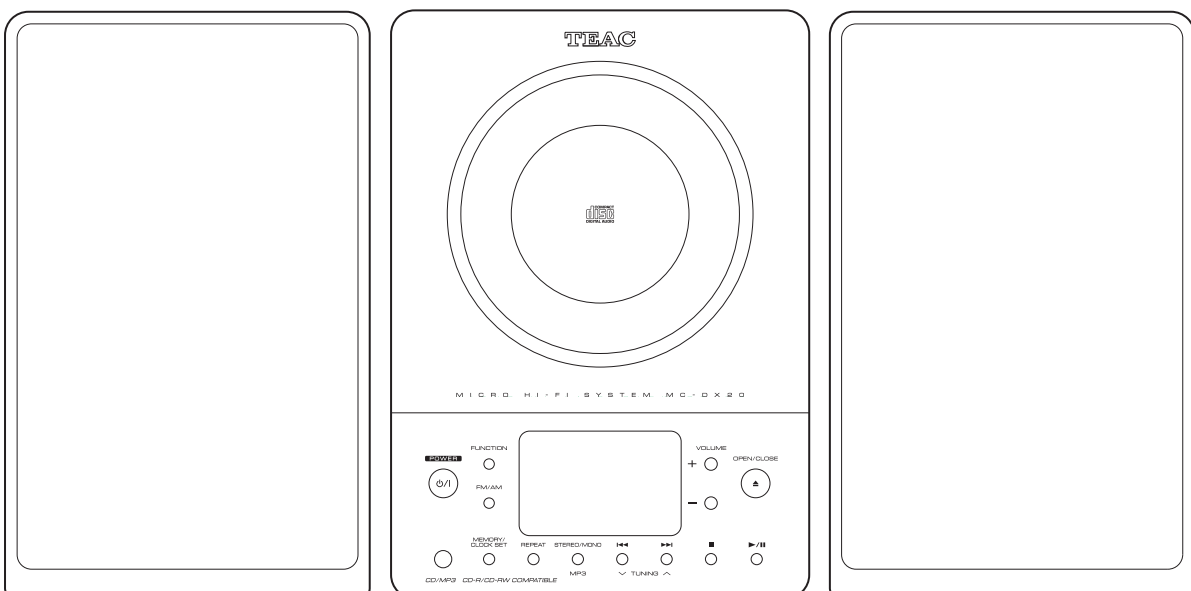

Contents

Thank you for choosing TEAC. Read this manual carefully to get the best performance from this unit.

Contents	2
Before Use	2
Discs	3
Connection	4
Wall Mounting	5
Names of Each Control	6
Remote Control Unit	7
Basic Operation	8
Listening to CD/MP3	9
Shuffle Playback	11
Programed Playback	12
Repeat Playback	13
Listening to the Radio	14
Preset Tuning	15
Setting the Clock	16
Setting the Timer	17
Specifications	18
Troubleshooting	19

CAUTION

Do not expose this unit to liquids of any kind. Keep any objects containing liquids such as vases, water glasses, potted plants, et cetera off the top of this unit.

Do not install this equipment in a confined space such as a bookcase or similar unit.

Before Use

Read this before operation

- As the unit may become warm during operation, always leave sufficient space around the unit for ventilation.
- The voltage supplied to the unit should match the voltage as printed on the rear panel of the supplied subwoofer. If you are in any doubt regarding this matter, consult an electrician.
- Choose the installation location of your unit carefully. Avoid placing it in direct sunlight or close to a source of heat. Also avoid locations subject to vibrations and excessive dust, heat, cold or moisture.
- Do not place the unit on an amplifier/receiver or any other electronic device that generates heat.
- Do not open the sealed cabinet as this might result in damage to the circuitry or electrical shock. If a foreign object should get inside the unit, contact your dealer or service agency.
- When removing the power plug from the wall outlet, always pull directly on the plug, never yank the cord.
- To keep the laser pickup clean, do not touch it, and always close the CD door.
- Do not attempt to clean the unit with chemical solvents as this might damage the finish. Use a clean, dry cloth.
- Keep this manual in a safe place for future reference.

DO NOT MOVE THE UNIT DURING PLAYBACK

During playback, the disc rotates at high speed. Do NOT lift or move the unit during playback. Doing so may damage the disc or the laser assembly.

WHEN MOVING THIS UNIT

When relocating or packing the unit for moving, be sure to remove the disc. Moving this unit with the disc loaded may result in damage to this unit.

Voltage Conversion

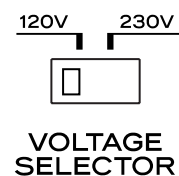

Be sure to remove the power cord from the AC outlet before repositioning the voltage converter switch.

1. Locate the voltage selector on the rear of the subwoofer.
2. Using a flat-bladed screwdriver, set to the appropriate 230V or 120V position according to your area.

IN NORTH AMERICA USE ONLY ON 120 V SUPPLY.

Discs that can be played on this unit:

- Commercial audio CD's bearing the "Compact Disc Digital Audio" logo:



- Properly finalized CD-R discs

Note:

- Depending on the quality of the disc and/or the condition of the recording, some CD-R discs may not be playable.
- CD-RW discs cannot be played on this unit.
- Copy-protected discs and other discs which do not conform to the CD standard may not play back correctly in this player. If you use such discs in this unit, TEAC Corporation and its subsidiaries cannot be responsible for any consequences or guarantee the quality of reproduction. If you experience problems with such non-standard discs, you should contact the producers of the disc.
- Always load the disc with the label side facing you. (Compact discs can be played or recorded only on one side.)
- To remove a disc from its storage case, press down on the center of the case and lift the disc out, holding it carefully by the edges.



How to remove the disc



How to hold the disc

- Should the disc become dirty, wipe the surface radially with a soft, dry cloth. Never clean the disc using a circular motion.



- Never use such chemicals as record sprays, antistatic sprays or fluid, benzene or thinner to clean the discs. Such chemicals will do irreparable damage to the disc's plastic surface.
- Discs should be returned to their cases after use to avoid dust and scratches that could cause the laser pickup to "skip."
- Do not expose discs to direct sunlight or high humidity and temperature for extended periods. Long exposure to high temperatures will warp the disc.
- CD-R discs are more sensitive to the effects of heat and ultraviolet rays than ordinary CDs. It is important that they are not stored in a location where direct sunlight will fall on them and which is away from sources of heat such as radiators or heat-generating electrical devices.
- Printable CD-R discs aren't recommended, as the label side might be sticky and damage the unit.
- Do not stick papers or protective sheets on the discs and do not use any protective coating spray.
- Use a soft oil-based felt-tipped pen to write the information on the label side. Never use a ball-point or hard-tipped pen, as this may cause damage to the recorded side.
- Never use a stabilizer. Using commercially available CD stabilizers with this unit will damage the mechanisms and cause them to malfunction.
- Do not use irregular shape CDs (octagonal, heart-shape, etc.). CDs of this sort can damage the unit.

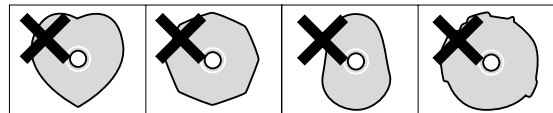

- If you are in any doubt as to the care and handling of a CD-R disc, read the precautions supplied with the disc, or contact the disc manufacturer directly.

Connection

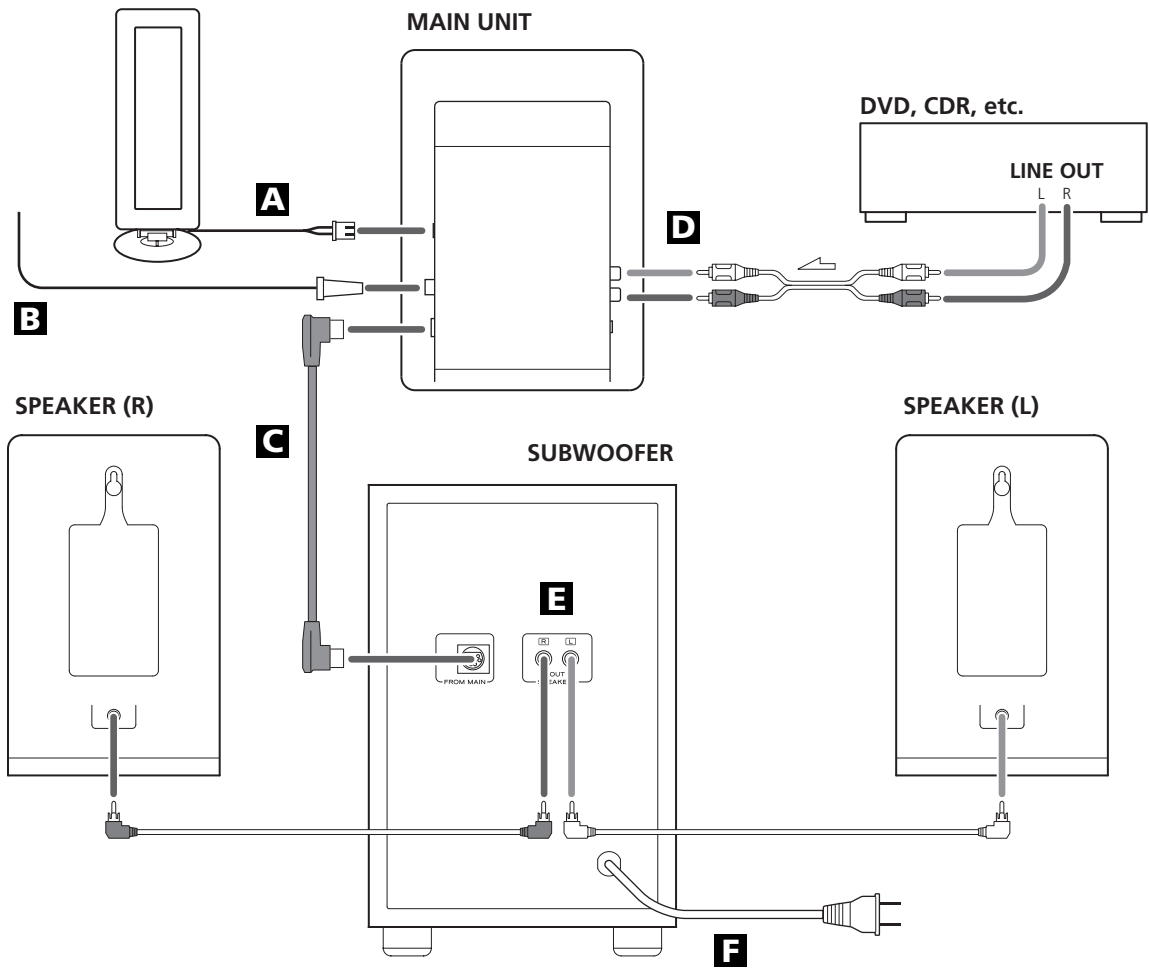

CAUTION

Turn off the power of all the equipment before making connections.
Read instructions of each component you intend to use with this unit.

- Be sure to insert each plug securely. To prevent hum and noise, do not bundle the connection cords with the power cord.

A AM loop antenna

Position the antenna for the best sound.
If you want, you can hook the AM antenna on a wall as shown below:

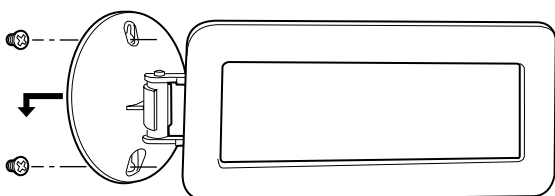

B FM antenna

While in FM mode, tune in an FM station and extend the lead to find the best position for reception. This antenna may need to be repositioned if you move your unit to a new location.

FM Outdoor Antenna

In an area where FM signals are weak, it will be necessary to use a 75-ohm unbalanced-type outdoor FM antenna using an optional (not supplied) matching transformer connected to an external antenna. Generally, a 3-element antenna will be sufficient; if you live in an area where the FM signals are particularly weak, it may be necessary to use one with 5 or more elements.

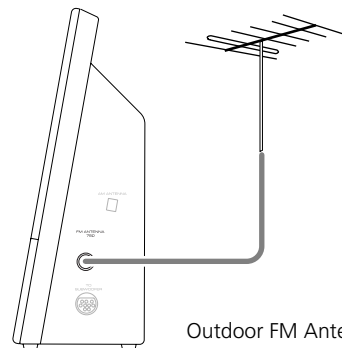

Outdoor FM Antenna (75Ω)

C Subwoofer

Make the connection between the "TO SUBWOOFER" and "FROM MAIN" sockets using the supplied cable.

D AUX IN

You can connect a DVD player, VCR etc. to this unit. Connect the component with RCA pin cords. Make sure to connect the white plug to the white jacks (Left) and the red plug to the red jacks (Right).

E SPEAKERS

Connect the left speaker's plug to L, and the right speaker's plug to R.

- When using speakers other than those supplied with the system, the impedance should be 3 ohms or more.
- Do not connect anything other than speakers to these terminals.

F AC Power Cord

Plug this AC power cord into an AC wall socket.

You can mount the main unit and/or the left and right speakers on a wall.

Precautions

- Be aware that the length of the cables are approximately 10 feet (3 m). Do not attempt to mount the main unit and the speakers too far from the subwoofer.
- Drill holes into solid wall support, such as wooden frame or concrete wall.
- TEAC supplies these brackets as a convenience to the product owner. Consult your local building codes and exercise all necessary caution when mounting these brackets. If you are unsure how to use the supplied brackets, consult with a local tradesmen or building supply expert.

To hook on the wall

- 1 Use the supplied template to determine drilling points.
- 2 Secure the brackets on the wall using the supplied screws.
- As a convenience, a set of tapered plastic anchors is supplied. If you chose to use these anchors, drill a pilot hole using either a 1/4" or 6mm drill bit then tap the anchor into the pilot hole. Only use these anchors if they are appropriate for the materials onto which the unit is to be mounted. Consult your local hardware store if you are uncertain.

Note:

Before going on, make connections between the main unit and the speakers by referring to page 4.

- 3 Hang the main unit and/or the speakers to the mounting tabs.

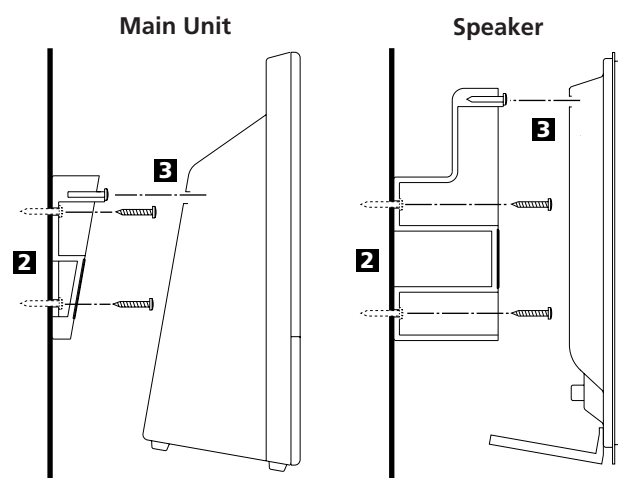

Names of Each Control

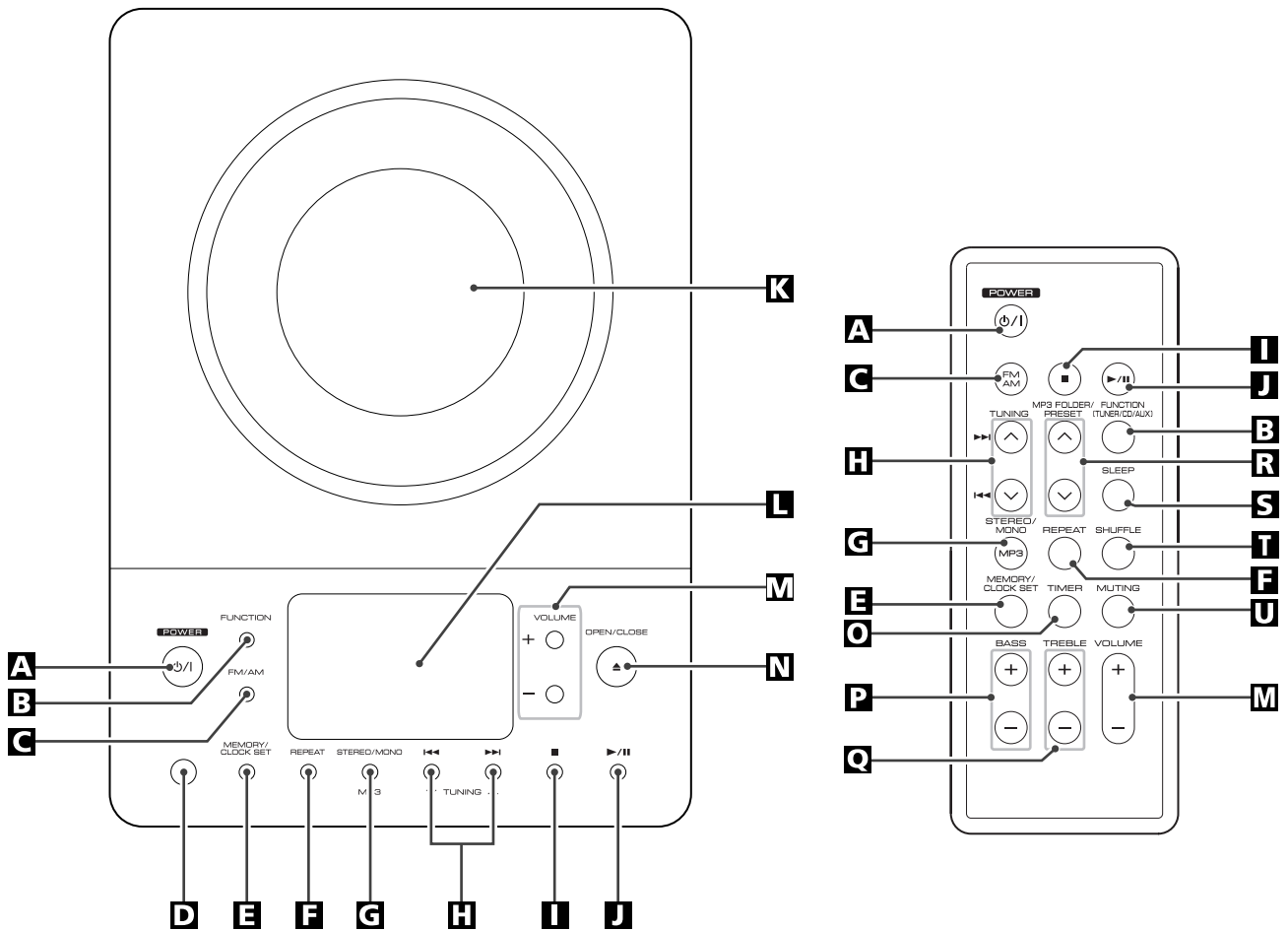

A POWER

Press this switch to turn the unit on or off (standby).
The main unit is powered via the subwoofer. You need to first turn on the subwoofer.

The equipment draws a nominal amount of power from the AC outlet even with its POWER switch in the OFF position.

B FUNCTION

Use this button to select a source (CD, AUX or TUNER).

C FM/AM

Use this button to select AM or FM.
In CD mode, use this button to switch the Anti-Shock function on or off.

D Remote Sensor

When operating the remote control unit, point it towards here.

E MEMORY/CLOCK SET

In CD mode, use this button to program tracks.
In TUNER mode, use this button to store preset channels into memory.
This button is also used for clock adjustment.

F REPEAT

In CD mode, use this button for repeat playback.

G STEREO/MONO/MP3

In FM TUNER mode, use this button to select stereo or monaural.
During playback of a MP3 disc, use this button to search track name.

H Skip (◀◀ / ▶▶) / TUNING

In CD mode, momentarily press this button to skip tracks.
Hold down this button to search for a part of a track.
In TUNER mode, momentarily press this button to tune in stations.
In Standby mode, these buttons are used to set or adjust the clock and the timer.

I Stop (■)

Use this button to stop playback of CD/MP3.

J Play/Pause (▶ / ||)

Use this button to start or pause playback of CD/MP3.

K CD door

L Display

M VOLUME

Press the up “+” or the down “-” button to adjust the volume.

N OPEN/CLOSE

Use this button to open and close the CD door.

O TIMER

Use this button together with the ^ and v buttons to set the timer.

P BASS

Use these buttons to adjust the bass sound up or down.

Q TREBLE

Use these buttons to adjust the treble sounds up and down

R MP3 FOLDER/PRESET

In TUNER mode, use this button to select preset stations. During playback of a MP3 disc, use this button to select a folder in the disc.

S SLEEP

Use this button to set sleep timer.

T SHUFFLE

Use this button for shuffle playback.

U MUTING

Use this button to mute the sound.

Note:

To simplify explanations, instructions refer to names of buttons and controls on the front panel, making no mention of the use of remote control unit.

Remote Control Unit

The provided Remote Control Unit allows the unit to be operated from a distance.

When operating the remote control unit, point it towards the remote sensor on the front panel of the unit.

- Even if the remote control unit is operated within the effective range, remote control operation may be impossible if there are any obstacles between the unit and the remote control.
- If the remote control unit is operated near other products which generate infrared rays, or if other remote control devices using infrared rays are used near the unit, it may operate incorrectly. Conversely, the other products may also operate incorrectly.

Battery Installation

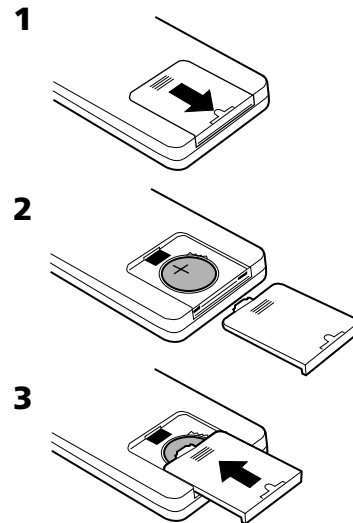

1 Remove the battery compartment cover.

2 Put in the lithium battery (CR2032, 3V).

3 Close the cover.

Battery Replacement

If the distance required between the remote control unit and main unit decreases, the battery is exhausted. In this case, replace the battery with a new one.

Precautions concerning batteries

- Do not heat or disassemble batteries and never dispose of old batteries by throwing them in a fire.

Basic Operation

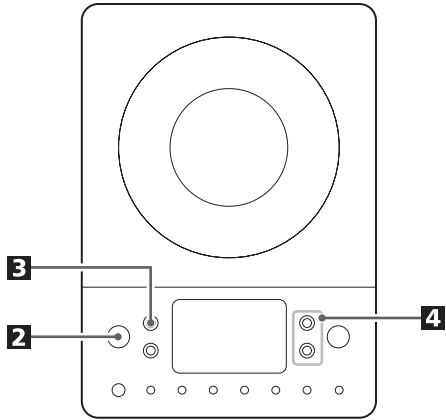

1 Turn on the subwoofer.

2 Press the POWER switch on the main unit.



3 Select a source by pressing the FUNCTION button.

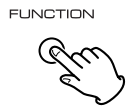

4 Play the source and adjust the volume using the VOLUME buttons.

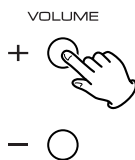

A Muting

To mute the sound temporarily, press the MUTING button. Press the MUTING button again to restore the sound.

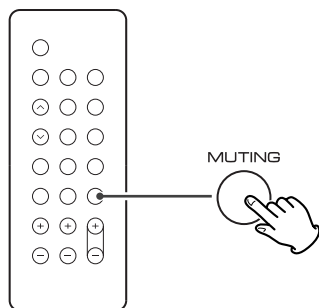

- While muting is engaged, the VOLUME level indicators blink.

B Headphones

For private listening, insert the headphones plug into the PHONES jack, and adjust the volume using the VOLUME buttons. The sound from the speakers is cut off while the headphone jack is inserted.

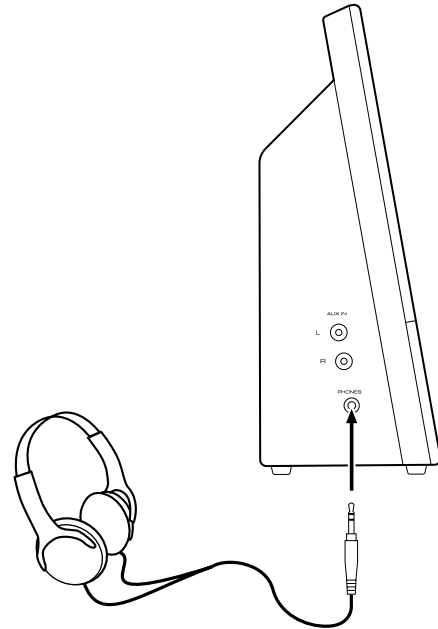

C Sleep Timer

Repeatedly pressing the SLEEP button permits setting an interval (from 90 down to 10 minutes) after which you want the unit to automatically turn off and shift into Standby mode.

Each press of the SLEEP button changes the time indication by 10 minutes.

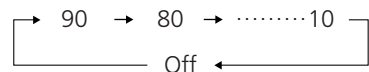
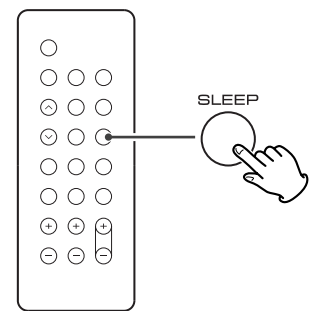

D Anti-Shock Function

When this function is activated, "(ESP)" appears in the display.

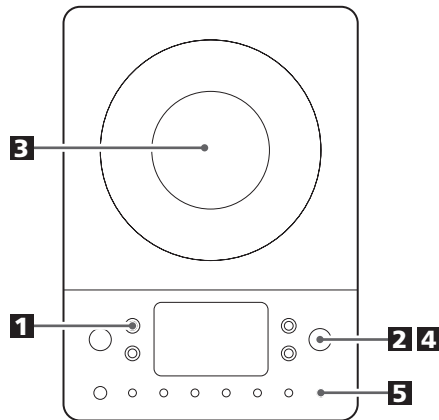

1 Press the **FUNCTION** button to select "CD".



2 Press the **OPEN/CLOSE** button.

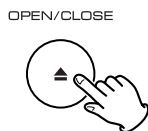

3 Put a disc onto the center spindle of the player with the label side facing you. Press the disc onto the spindle until a slight "click" is heard indicating the disc is mounted correctly.

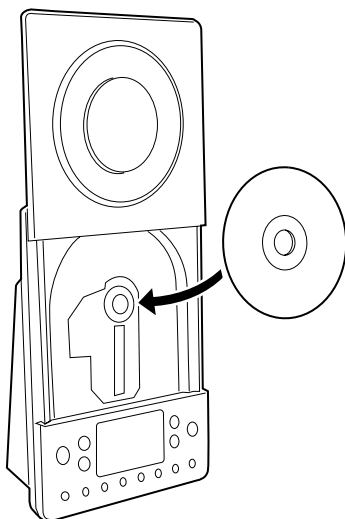

- Never put more than one disc in the mechanism at a time.
- Ensure that the disc is correctly mounted on the spindle and locked in place.

4 Press the **OPEN/CLOSE** button to close the CD door.

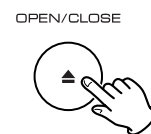

- It takes a few seconds for the unit to load the disc. No buttons will work during loading. Wait until the total number of the tracks and the total play time of the disc are displayed.
- When no disc is loaded in the CD player, "NO DISC" is displayed.

When a CD is loaded.

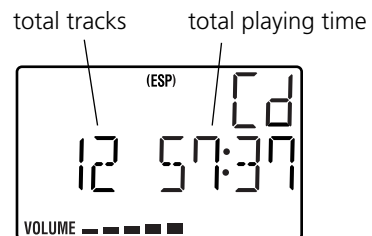

When a MP3 disc is loaded.

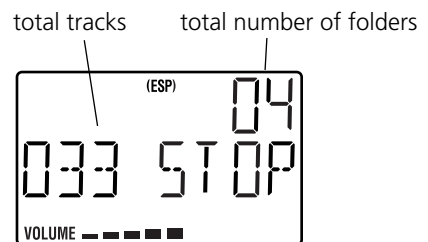

5 Press the **Play/Pause** button (▶/||) to start playback.



Playback starts from the first track of the disc. When a MP3 disc is loaded, playback starts from the tracks out of folders. Then playback the tracks in folders.

When the playback of all the tracks has finished, the unit stops automatically.

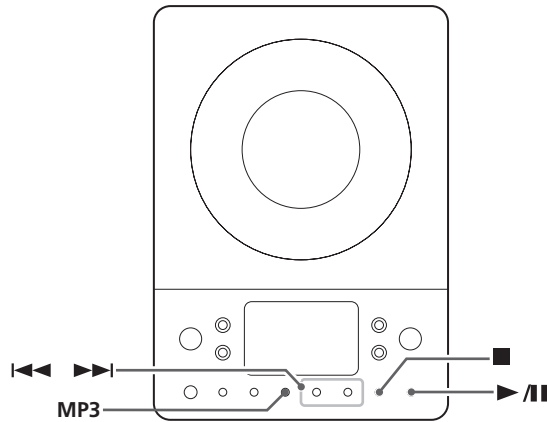

To suspend playback temporarily (pause mode)



Press the Play/Pause button (▶/||) during playback. Playback stops at the current position. To resume playback, press the Play/Pause button (▶/||) again.

To stop playback

Press the Stop button (■) to stop playback.

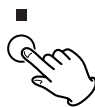

To display the MP3 information

During playback of MP3 disc, press the MP3 button for more than 1 second. The information about the current track is displayed as follows:

FILE (folder name)→TITLE (*)→ARTIST (*)→ALBUM (*)

*: track information

Press the MP3 button for more than 1 second again to cancel the MP3 information mode.

To skip to the next or a previous track



During playback, press the skip button (I◀◀ or ▶▶I) repeatedly until the desired track is found. The selected track will be played from the beginning.

In the stop mode, press the skip button (I◀◀ or ▶▶I) repeatedly until the track you want to listen to is found. Press the Play/Pause button (▶/||) to start playback from the selected track.

- When the I◀◀ button is pressed during playback, the track being played will be played from the beginning. To return to the beginning of the previous track, press the I◀◀ button twice.
- During programmed playback, the next or previous track in the program is played.

Skip to the next folder (MP3)

Press the MP3 FOLDER button to skip to next folder.

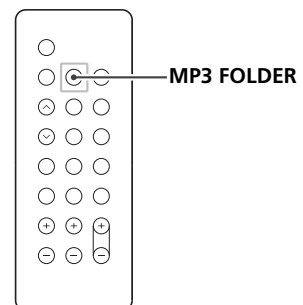

Search for a part of a track

During playback, hold down the skip button (I◀◀ or ▶▶I) and release it when the part you want to listen to is found.



Search for a name of track (MP3)

You can select the track by searching for its name.

1. Press the MP3 button once. An alphabet (initial letter of a track name) and a track name are displayed.
2. Select the initial letter of the track you want to listen to by pressing the Skip button (◀◀ or ▶▶).
3. Press and hold the Skip button (◀◀ or ▶▶).
Then you can select the track that has same initial letter by pressing the Skip button (◀◀ or ▶▶).
4. Press the Play/Pause button (▶/||).
Playback starts from the selected track.

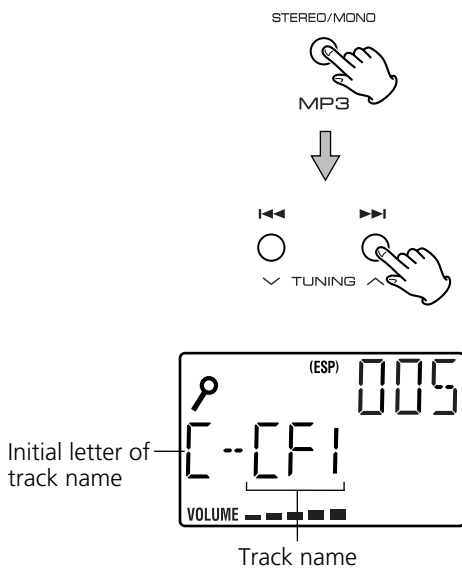

Search for a name of folder (MP3)

Press the MP3 button twice. The name of folder is displayed. Then press the Skip button (◀◀ or ▶▶) to find the folder that the track you want to listen to is included, and press Play/Pause button (▶/||) to start playback.

Play back starts from the first track in the selected folder.

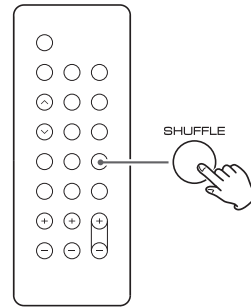
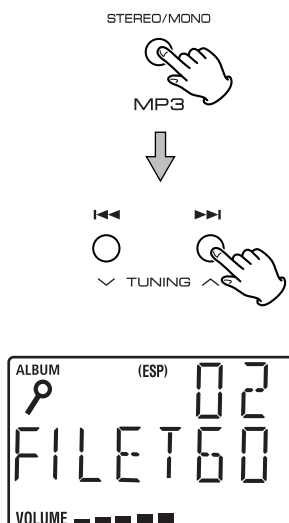

The tracks can be played randomly. Press the SHUFFLE button during playback or when in the stop mode. "SHUFFLE" will then light up in the display.

- If you press the ▶▶ button during shuffle playback, next track will be randomly selected and played. If you press the ◀◀ button, the currently played track will be played from the beginning. A track cannot be replayed during shuffle playback.
- Shuffle playback doesn't work during programmed playback.
- If one of the following buttons is pressed, shuffle mode will be cancelled:

SHUFFLE, STOP, FUNCTION, POWER, OPEN/CLOSE

Programed Playback

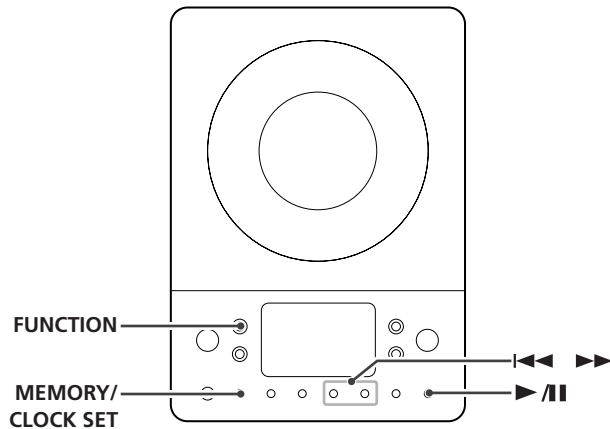

Up to 64 tracks can be programmed in the desired order.

Shuffle and Repeat functions don't work during programed playback.

1 Press the **FUNCTION** button to select "CD".



2 Press the **MEMORY** button.

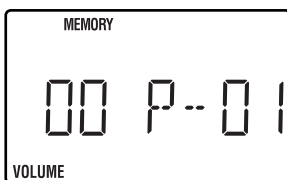

"MEMORY" lights up in the display.

- To cancel the program mode, press the Stop button (■).

3 If the desired track is in a folder of a MP3 disc, press the **Skip** button (I<=< or >=>I) repeatedly to select the folder, then press the **MEMORY** button.

- Skip this step when the desired track is out of a folder in a MP3 disc or when playing a CD.

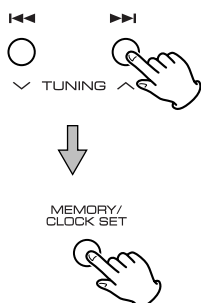

4 Press the **Skip** button (I<=< or >=>I) repeatedly to select a track, then press the **MEMORY** button.

The track is programed, and "P-02" is displayed.

- Repeat steps **3** and **4** to program more tracks.
- You can program up to 64 tracks.

5 When the selection of track numbers is completed, press the **Play/Pause** button (▶/||) to start program playback.



- When the playback of all the programed tracks has finished, or if one of the following buttons is pressed, the MEMORY indicator will go off and the program mode will be cancelled:

STOP, FUNCTION, POWER

The program is retained in memory until the OPEN/CLOSE button is pressed or the power is interrupted. You can return to the programed playback by pressing the MEMORY button and the Play/Pause button (▶/||). (If another source was selected, select the CD mode by pressing the FUNCTION button beforehand.)

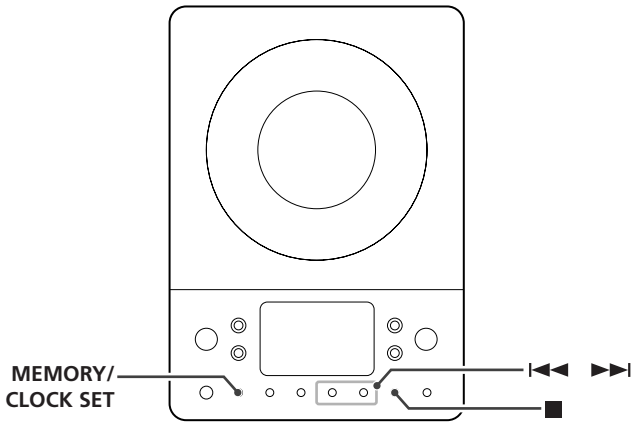

To check the programmed order



In the stop mode, press the MEMORY button repeatedly. The track number and program number will be shown on the display.

To add a track to the end of the program

In the stop mode, press the MEMORY button repeatedly until "00" appears on the display. Select a track number using the Skip button (I◀◀ or ▶▶I) and then press the MEMORY button. The track is added to the end of the program.

To overwrite the program

In the stop mode, press the MEMORY button repeatedly until the program number to be changed appears on the display. Select a new track number using the Skip button (I◀◀ or ▶▶I) and then press the MEMORY button.



To clear program

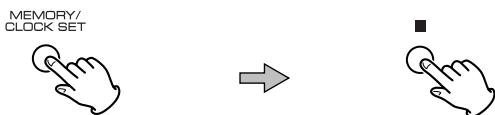

To clear the programmed contents, press the MEMORY and the STOP button (■) in the stop mode.

- If the OPEN/CLOSE button is pressed, the programmed contents will also be cleared.
- If the unit is disconnected from the power supply, the programmed contents will be cleared.

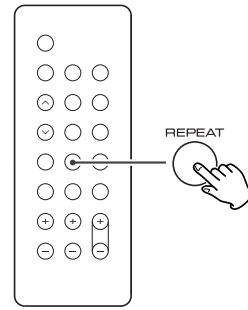

Every time the REPEAT button is pressed, the mode is changed as follows:

When a CD is loaded.

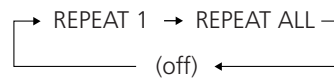

When a MP3 disc is loaded.

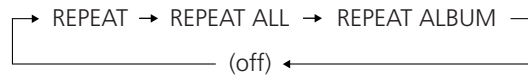

Repeat one track

Press the REPEAT button once during playback. "REPEAT" lights. The track being played will be played repeatedly. If you press the Skip button (I◀◀ or ▶▶I) and select another track, the track you selected will be played repeatedly.

It is also possible to select a track to be repeated in the stop mode. Press the REPEAT button, select a track using the Skip button (I◀◀ or ▶▶I), and then press the Play/Pause button (▶/||) to start playback.

Repeat all the tracks

All the tracks will be played repeatedly. Press the REPEAT button twice. "REPEAT ALL" lights.

During programmed playback, programmed tracks will be played repeatedly.

Repeat all the tracks in the folder (MP3)

All the tracks in the folder will be played repeatedly. Press the REPEAT button three times. "REPEAT ALBUM" lights.

- If one of the following buttons is pressed, repeat mode will be canceled:

STOP, FUNCTION, OPEN/CLOSE, POWER

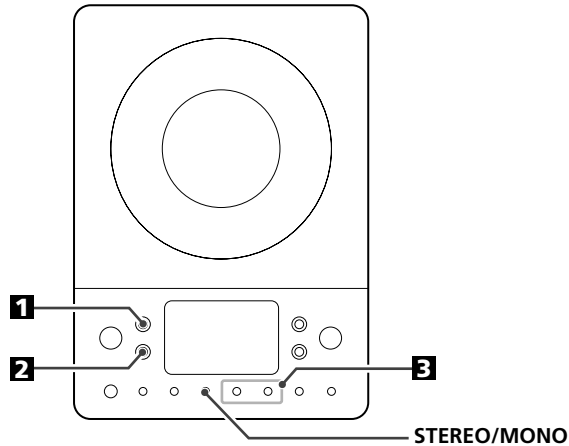

1 Press the FUNCTION button to select "TUNER".



2 Press the FM/AM button to select a band.



3 Select the station you want to listen to (auto selection).



Hold down the TUNING Up or Down button until the frequency display begins to change. When a station is tuned in, the tuning process will stop automatically.

- Press the Up or Down button to stop the auto selection.

Selecting stations which cannot be tuned automatically (manual selection)

When the Up or Down button is pressed momentarily, the frequency changes by a fixed step. Press the Up or Down button repeatedly until the station you want to listen to is found.

STEREO/MONO button



Pressing this button alternates between STEREO mode and MONO mode.

STEREO:

FM stereo broadcasts are received in stereo and the "STEREO" indicator will light.

MONO:

In weak FM stereo reception areas, select this mode. Reception will now be forced to monaural, reducing unwanted noise.

If the reception is poor

Reposition the AM or FM antenna for the best possible reception. It may also be necessary to connect an external antenna in extremely weak reception areas (see page 4).

Preset Tuning

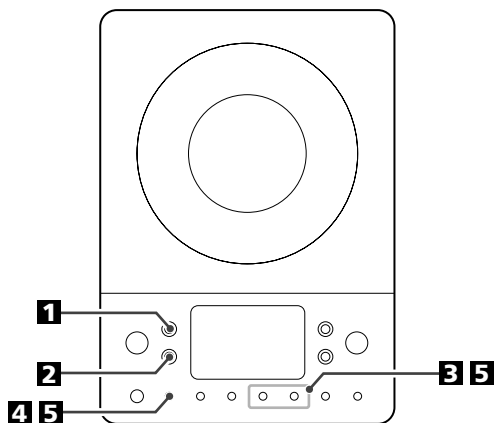

You can store FM and AM stations into preset channels 1 to 10 respectively.

If the power switch of the subwoofer turned off, the settings kept in memory (clock, preset stations, timer setting) will be erased.

1 Press the FUNCTION button to select "TUNER".



2 Press the FM/AM button to select a band.



3 Select the station you want to listen to.



4 Press the MEMORY button.

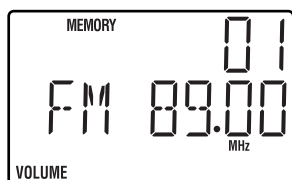

5 Within 5 seconds, select a preset channel to store the station using the TUNING buttons, and then press the MEMORY button.

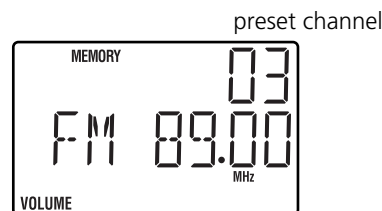
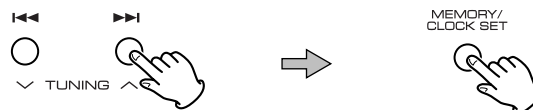

The station is stored and the MEMORY indicator goes off. To store more stations, repeat steps **2** to **5**.

How to select preset stations

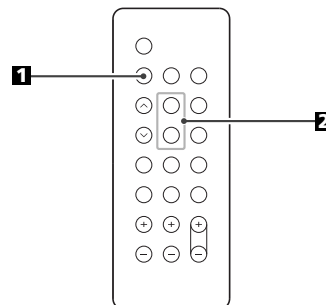

1 Press the FM/AM button to select a band.



2 Press the PRESET button repeatedly until the desired preset station is found.

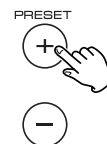

Setting the Clock

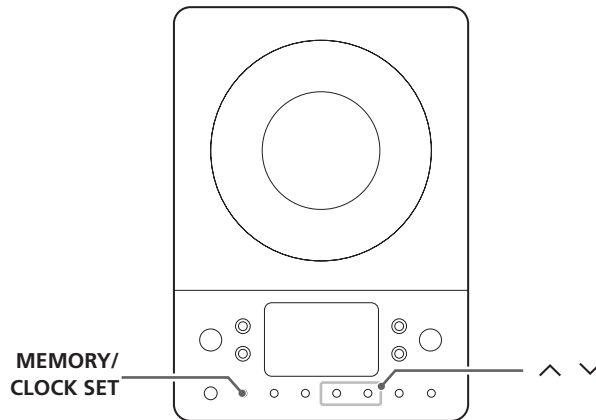

- If the unit is on, press the POWER switch to turn it off.

If the power switch of the subwoofer turned off, the settings kept in memory (clock, preset stations, timer setting) will be erased.

1 Press and hold down the CLOCK SET button.

"12 HOUR" or "24 HOUR" blinks. If you want to change the hour mode, press the ◀◀ or ▶▶ button.



2 Press the CLOCK SET button once more.

The "hour" value blinks.

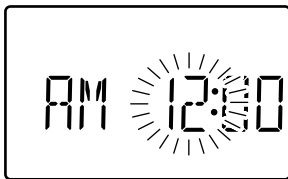

3 Press the Up or Down button to set the current hour.

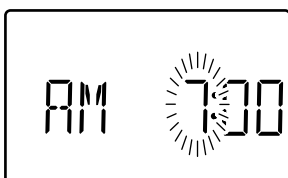

4 Press the CLOCK SET button.

The "minute" value blinks.

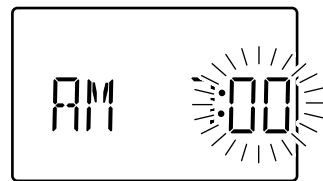

5 Press the Up or Down button to set the current minute.

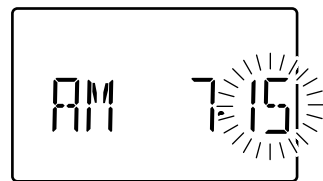

6 Press the CLOCK SET button.

The clock starts.

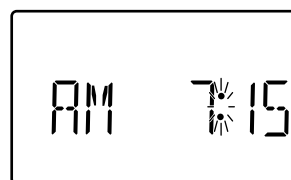

Setting the Timer 1

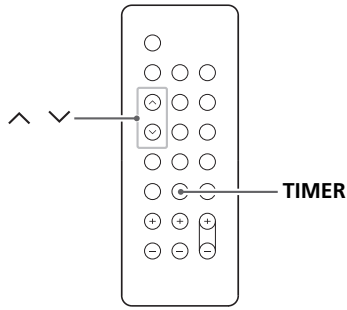

- Adjust the clock before setting the timer.

If the power switch of the subwoofer turned off, the settings kept in memory (clock, preset stations, timer setting) will be erased.

1 Press and hold the **TIMER** button until “TIMER” and “ON” indicators appear on the display.

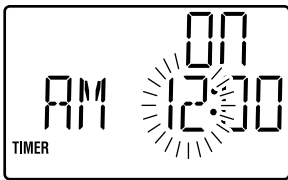

The “hour” value starts flashing.

- When no button is pressed for 10 seconds, the timer setting mode will be cancelled.

2 Press the **Up** or **Down** button to set the start time (hour), and then press the **TIMER** button.

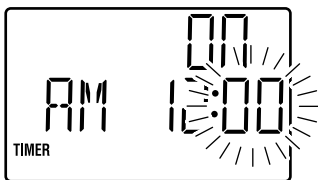
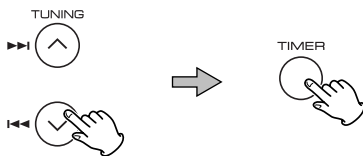

The “minutes” value starts flashing.

3 Press the **Up** or **Down** button to set the start time (minute), and then press the **TIMER** button.

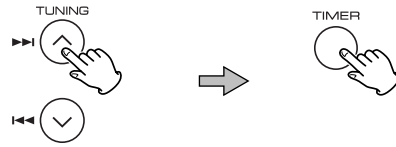

“TIMER” and “OFF” indicators appear on the display and the “hour” value starts flashing.

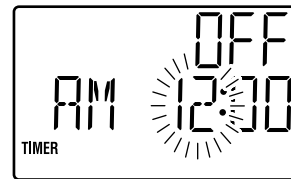

4 Press the **Up** or **Down** button to set the stop time (hour), and then press the **TIMER** button.

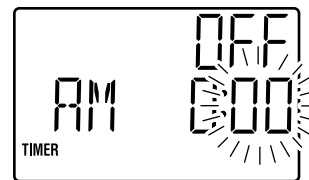
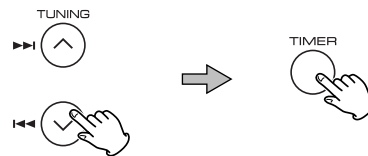

The “minutes” value starts flashing.

5 Press the **Up** or **Down** button to set the stop time (minute), and then press the **TIMER** button.

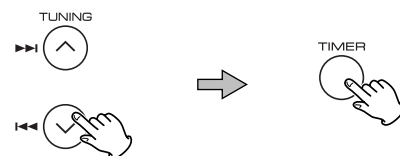

Setting the Timer 2

- 6** Press the Up or Down button to select a source (CD or TUNER), and then press the TIMER button.

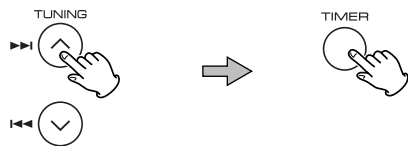

- Prepare the source. When you select "TUNER", tune in a station.

- 7** Press the Up or Down button to set the volume, and then press the TIMER button.

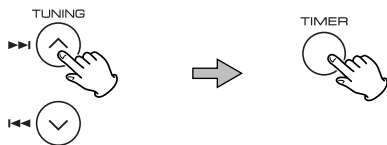

The unit will turn on and off at the specified time.

- The timer doesn't work when the unit is turned on manually.
- When you don't use timer, press the TIMER button to turn it off.

Specifications

AMPLIFIER section

Output Power (L+R)	5W+5W
Output Power (Subwoofer)	15W
Input Sensitivity	300mV
Frequency Response	50 to 20,000 Hz

TUNER Section (FM)

Frequency Range	87.50 to 108.00 MHz
Sensitivity (S/N30dB)	20dBµV/m

TUNER Section (AM)

Frequency Range	520 to 1710 kHz
Sensitivity (S/N20dB)	54dBµV/m

CD PLAYER Section

Frequency Response	20 to 20,000 Hz (±1dB)
Signal-to-Noise Ratio	55dB
Wow and Flutter	Unmeasurable

SPEAKER SYSTEM Section

L&R speakers:	
Type	Full range flat type
Impedance	4 ohms

Subwoofer:	
Impedance	8 ohms

GENERAL

Power Requirements	120/230V AC, 50Hz – 60Hz
Power Consumption	80 W
Dimension (W x H x D)	

Main Unit	6.3" x 8.9" x 3.4"
	(160 x 226 x 86 mm)

L & R Speakers	5.5" x 8.9" x 2.4"
	(140 x 226 x 61 mm)

Subwoofer	6.3" x 9.2" x 13"
	(160 x 234 x 330 mm)

Weight	
Main Unit	2.1 lbs (0.96 kg)
L & R Speakers	1.3 lbs (0.6 kg) each
Subwoofer	11.7 lbs (5.3 kg)

Standard Accessories

Remote Control Unit (RC-962) x 1
Subwoofer Cable x 1
Speaker Cable x 2
FM Antenna x 1
AM Antenna x 1
Battery for Remote Control x 1
Wall Mount Adaptor x 3
Wall Mount Screw x 10
Tapered Plastic Wall Anchor x 10
Template for Wall Mounting x 1
Owner's Manual x 1
Warranty Card x 1

- Design and specifications are subject to change without notice.
- Weight and dimensions are approximate.
- Illustrations may differ slightly from production models.

If you have problems with your system, look through this chart and see if you can solve the problem yourself before calling your dealer or TEAC service center.

General

No power

- Check the connection to the AC power supply. Check and make sure the AC source is not a switched outlet and that, if it is, the switch is turned on. Make sure there is power to the AC outlet by plugging another item such as a lamp or fan into the outlet.

No sound from speakers.

- Select the source by pressing the FUNCTION button.
- Check the connection to the speakers.
- Adjust the volume.
- Pull out the headphone's plug from the PHONES jack.
- If the VOLUME level indicator is blinking, press the MUTING button. (When "CD" is selected, press the Play/Pause button (▶/II) to start playback.)

The sound is noisy.

- The unit is too close to a TV or similar appliances. Install the unit apart from them, or turn them off.

Remote control doesn't work.

- Press the POWER switch to turn the unit on.
- When the battery has run out, put in a new one.
- Use remote control unit within the range (15 ft) and point at the front panel.
- Clear obstacles between the remote control unit and the main unit.
- If a strong light is near the unit, turn it off.

CD Player

Cannot play.

- Load a disc with the playback side facing away.
- If the disc is dirty, clean the surface of the disc.
- A blank disc has been loaded. Load a prerecorded disc.
- Depending on the disc, etc. it may not be possible to play back CD-R discs. Try again with another disc.
- You cannot play back unfinalized CD-R discs. Finalize such a disc in a CD recorder and try again.

Sound skips.

- Place the unit on a stable place to avoid vibration and shock.
- If the disc is dirty, clean the surface of the disc.
- Don't use scratched, damaged or warped discs.

Tuner

Cannot listen to any station, or signal is too weak.

- Tune in the station properly.
- Rotate the FM or AM antenna for the best reception position.

Though the broadcast is stereo, it sounds monaural.

- Press the STEREO/MONO button.

If normal operation cannot be recovered, unplug the power cord from the outlet and plug it again.

If the power switch of the subwoofer turned off, the settings kept in memory (clock, preset stations, timer setting) will be erased.

Beware of condensation

When the unit (or a disc) is moved from a cold to a warm place, or used after a sudden temperature change, there is a danger of condensation; vapor in the air could condense on the internal mechanism, making correct operation erratic or impossible. To prevent this, or if this occurs, leave the unit for one or two hours with the power turned on. The unit will stabilize at the temperature of its surroundings.

Maintenance

If the surface of the unit gets dirty, wipe with a soft cloth or use diluted mild liquid soap. Never spray liquid directly on this unit. Apply your cleaner to your cleaning cloth and wipe gently. Be sure to remove any excess completely. Do not use thinner, benzene or alcohol as they may damage the surface of the unit. Allow the surface of the unit to dry completely before using.

Gracias por elegir TEAC. Lea este manual con cuidado para obtener el mejor desempeño de esta unidad.

Contenido	20
Antes de usarse	20
Discos	21
Conexión	22
Montaje en la pared.	23
Nombres de cada control.	24
Unidad de control remoto	25
Operación básica	26
Cómo escuchar los CD/MP3	27
Reproducción aleatoria	29
Reproducción programada.	30
Reproducción repetida	31
Cómo escuchar el radio	32
Sintonización preestablecida	33
Ajuste del reloj.	34
Ajuste del temporizador.	35
Especificaciones	36
Solución de problemas.	37

PRECAUCIÓN

No exponga esta unidad a líquidos de ninguna clase. Mantenga los objetos que contengan líquidos tales como floreros, vasos de agua, plantas en maceta, etc, lejos de la parte superior de esta unidad.

No instale este equipo en un espacio confinado, tal como un librero o algo similar.

Lea esto antes de poner el aparato en operación

- Debido a que la unidad se puede calentar durante la operación, siempre deje suficiente espacio alrededor de ésta para ventilación.
- El voltaje suministrado a la unidad debe corresponder al voltaje que está impreso en el tablero posterior del subwoofer suministrado. Si tiene alguna duda respecto a esto, consulte a un electricista.
- Elija con cuidado el lugar de instalación para su aparato. No lo coloque a la luz solar directa o cerca de fuentes que generen calor. Evite también lugares expuestos a vibraciones y muy polvorientos, calurosos, fríos o húmedos.
- No coloque la unidad sobre un amplificador/ receptor o cualquier otro dispositivo electrónico que genere calor.
- No abra el gabinete ya que esto podría producir daños en los circuitos o electrochoques. Si se entrara algún objeto en el interior del aparato, póngase en contacto con su concesionario o su agencia de servicio.
- Al desenchufar el cordón del tomacorriente, tire siempre de la clavija, nunca del cordón.
- Para mantener limpio el sensor del láser, no lo toque, y siempre mantenga cerrada la puerta del CD.
- No utilice solventes químicos para limpiar el aparato ya que podría dañar el acabado. Use un paño seco y limpio.
- Guarde este manual en un lugar seguro para usarlo como referencia en el futuro.

NO MUEVA LA UNIDAD DURANTE LA REPRODUCCIÓN

Durante la reproducción, el disco gira a alta velocidad. NO levante o mueva la unidad durante la reproducción. El hacerlo puede dañar el disco o el ensamble del láser.

CUANDO MUEVA ESTA UNIDAD

Cuando cambie de lugar o empaque la unidad para moverla, asegúrese de retirar el disco. El mover esta unidad con el disco cargado puede dañar la unidad.

Conversión de voltaje

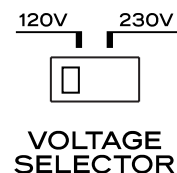

Asegúrese de retirar el cable de energía de la salida CA antes de volver a colocar el interruptor convertidor de voltaje.

1. Ubique el selector de voltaje en la parte posterior del subwoofer.
2. Utilice un desarmador plano, ajuste la posición apropiada para 230V ó 120V de acuerdo con su área.

Discos que se pueden reproducir en esta unidad:

- CD de audio convencionales que llevan el logotipo "Compact Disc Digital Audio":



- Discos CD-R finalizados de manera adecuada

Nota:

- Dependiendo de la calidad del disco y/ o de la condición de la grabación, algunos discos CD-R no se pueden reproducir.
- Los discos CD-RW no se pueden reproducir en esta unidad.
- Los discos protegidos contra copia y otros discos que no están conforme a la norma de CD no se pueden reproducir correctamente en este aparato reproductor. Si usa dichos discos en esta unidad, TEAC Corporation y sus subsidiarias no pueden ser responsables de ninguna consecuencia o garantizar la calidad de reproducción. Si experimenta problemas con discos que no son estándar, debe ponerse en contacto con los productores del disco.

- Siempre coloque el disco con el lado de la etiqueta hacia usted. (Los discos compactos se pueden reproducir o grabar solamente de un lado)
- Para retirar un disco de la caja de almacenamiento, oprima en el centro de la caja y saque el disco hacia arriba, sosteniéndolo con cuidado por las orillas.



Cómo retirar el disco



Cómo sostener el disco

- Si el disco se ensucia, limpie la superficie radialmente con una tela suave y seca. No lo limpie con movimientos circulares.



- Nunca utilice sustancias químicas tales como aerosol para discos, aerosoles o fluidos antiestáticos, benceno o thinner para limpiar los discos compactos. Dichas sustancias químicas causarán un daño irreparable en la superficie plástica del disco.
- Los discos se deben regresar a su caja después de utilizarlos para evitar polvos y rayas, ya que estos podrían causar que salte el sensor del láser.
- No exponga los discos a la luz directa del sol o a la humedad y temperatura alta durante períodos largos. La exposición prolongada a altas temperaturas puede ondular el disco.
- Los discos CD-R son más sensibles a los efectos del calor y los rayos ultravioleta que los CD ordinarios. Es importante que no se almacenen en una ubicación donde la luz directa del sol caiga sobre ellos, y que esté lejos de fuentes de calor tales como radiadores o dispositivos eléctricos que generan calor.
- No se recomiendan los discos CD-R imprimibles, ya que el lado de la etiqueta puede estar pegajoso y dañar la unidad.
- No pegue papeles u hojas de protección en los discos y no use ningún rociador de recubrimiento de protección.
- Use una aguja de punto suave de base de aceite para escribir la información del lado de la etiqueta. Nunca use una aguja de punto fino o de punta dura, ya que ésta puede causar daños sobre el lado grabado.
- Nunca use un estabilizador. El uso de estabilizadores de CD disponibles comercialmente con esta unidad dañará los mecanismos y causará que funcionen mal.
- No utilice CDs de forma irregular (octagonales, en forma de corazón, etc.). Los CDs de esta clase pueden dañar la unidad.

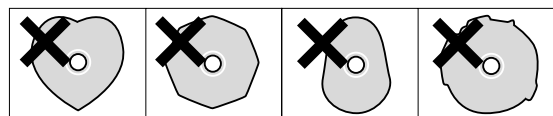

- Si tiene alguna duda respecto al cuidado y manejo de un disco CD-R, lea las precauciones suministradas con el disco, o póngase en contacto directamente con el fabricante del disco.

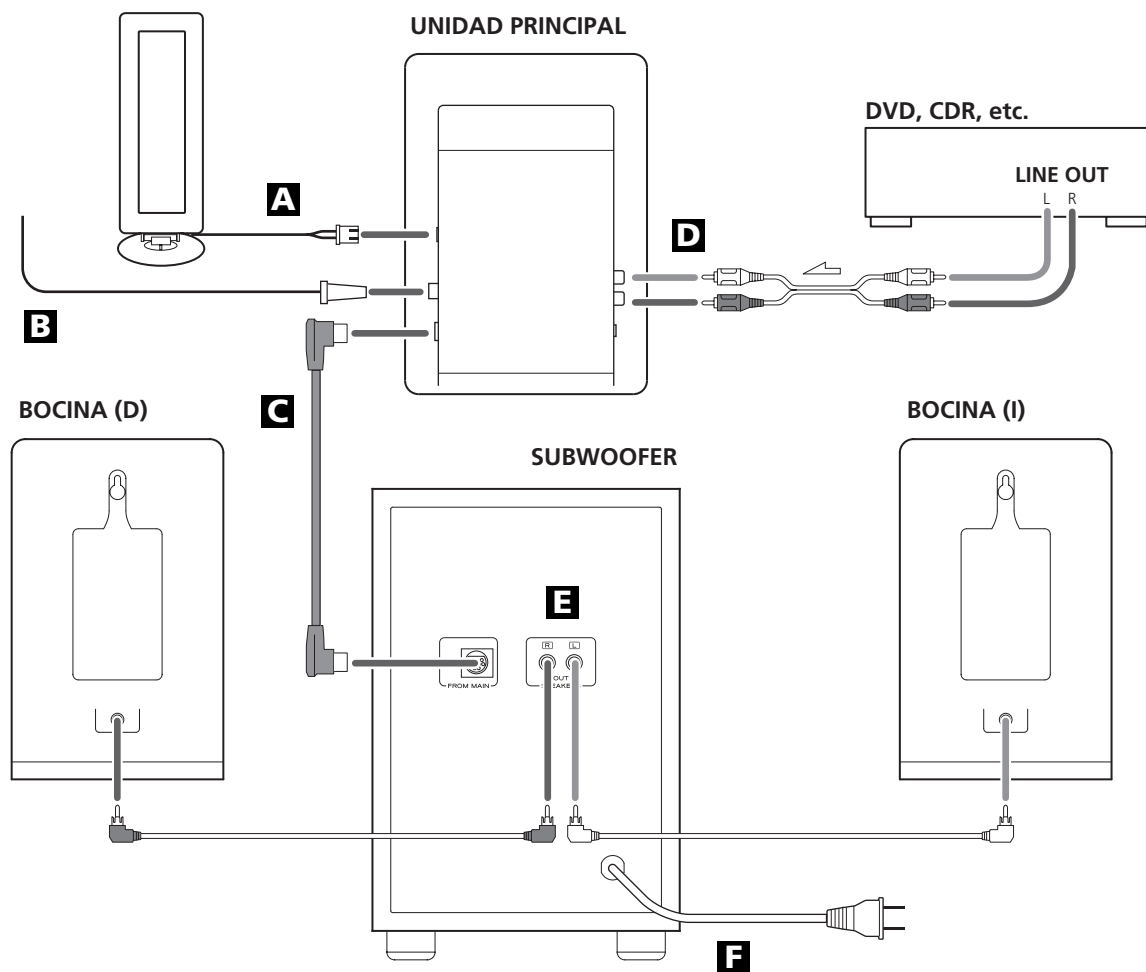

PRECAUCIÓN

Apague la energía de todos los equipos antes de hacer las conexiones.

Lea las instrucciones de cada componente que pretenda usar con esta unidad.

- Asegúrese de insertar el conector de manera segura. Para evitar los ruidos y vibraciones, no junte los cables de conexión con el cable de energía.

A Antena de bucle AM

Coloque la antena para el mejor sonido.

Si lo desea, puede conectar la antena AM a una pared como se muestra abajo:

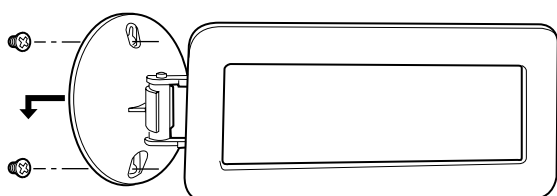

B Antena FM

Mientras se está en modo FM, sintonice una estación FM y extienda el cable para encontrar la mejor posición para recepción. Esta antena puede necesitar volver a colocarse si mueve la unidad a una nueva ubicación.

Antena externa FM

En un área donde las señales de FM son débiles, será necesario usar una antena externa FM de tipo no balanceado de 75 ohms usando un transformador de correspondencia opcional (no suministrado) a una antena externa. Generalmente, una antena de 3 elementos será suficiente; si vive en un área donde las señales FM son particularmente débiles, puede ser necesario usar una con 5 o más elementos.

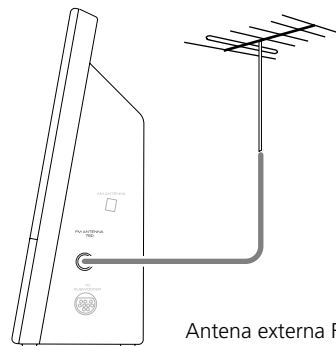

Antena externa FM (75Ω)

C Subwoofer

Haga la conexión entre los sockets "TO SUBWOOFER" (A SUBWOOFER) y "FROM MAIN" (DESDE PRINCIPAL) usando el cable suministrado.

D AUX IN (ENTRADA AUXILIAR)

Puede conectar un reproductor de DVD, VCR, etc. a esta unidad. Conecte el componente con los cables RCA. Asegúrese de conectar el terminal blanco en los conectores blancos (izquierda) y el terminal rojo en los conectores rojos (derecha).

E BOCINAS

Conecte el conector de la bocina izquierda a L (izquierda), y el conector de la bocina derecha a R (derecha).

- Cuando use bocinas distintas a las suministradas con el sistema, la impedancia debe ser de 3 ohms o más.
- No conecte nada distinto a las bocinas a estas terminales.

F Cable de energía CA

Conecte este cable de energía CA al socket de pared CA.

Puede montar la unidad principal y/o las bocinas izquierda y derecha en la pared.

Precauciones

- Tenga en cuenta que la longitud de los cables es de aproximadamente 10 pies (3 m). No intente montar la unidad principal y las bocinas demasiado lejos del subwoofer.
- Haga orificios en un soporte sólido de pared, tal como un marco de madera o una pared de concreto.
- TEAC suministra estas ménsulas como conveniencia para el propietario del producto. Consulte los códigos de construcción locales y tenga toda la precaución necesaria cuando monte estas ménsulas. Si no está seguro, consulte con su comerciante local o experto en suministro de construcción.

Para fijarla en la pared

- 1 Use la plantilla suministrada para determinar los puntos de perforación.
- 2 Asegure las ménsulas en la pared usando los tornillos suministrados.
 - Como conveniencia, se suministra un paquete de anclas de plástico cubiertas. Si elige usar estas anclas, perforo un orificio piloto usando un taladro con la broca de 6mm y después cubra el ancla en el orificio piloto. Use solamente estas anclas si son adecuadas para los materiales sobre los que se va a montar la unidad. Consulte con su ferretería local si no está seguro.

Nota:

Antes de continuar, haga las conexiones entre la unidad principal y las bocinas refiriéndose a la página 22.

- 3 Cuelgue la unidad principal y/o las bocinas a las pestañas de montaje.

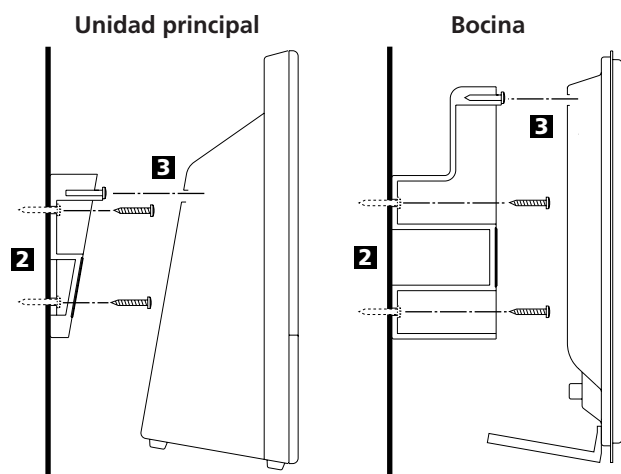

Nombres de cada control

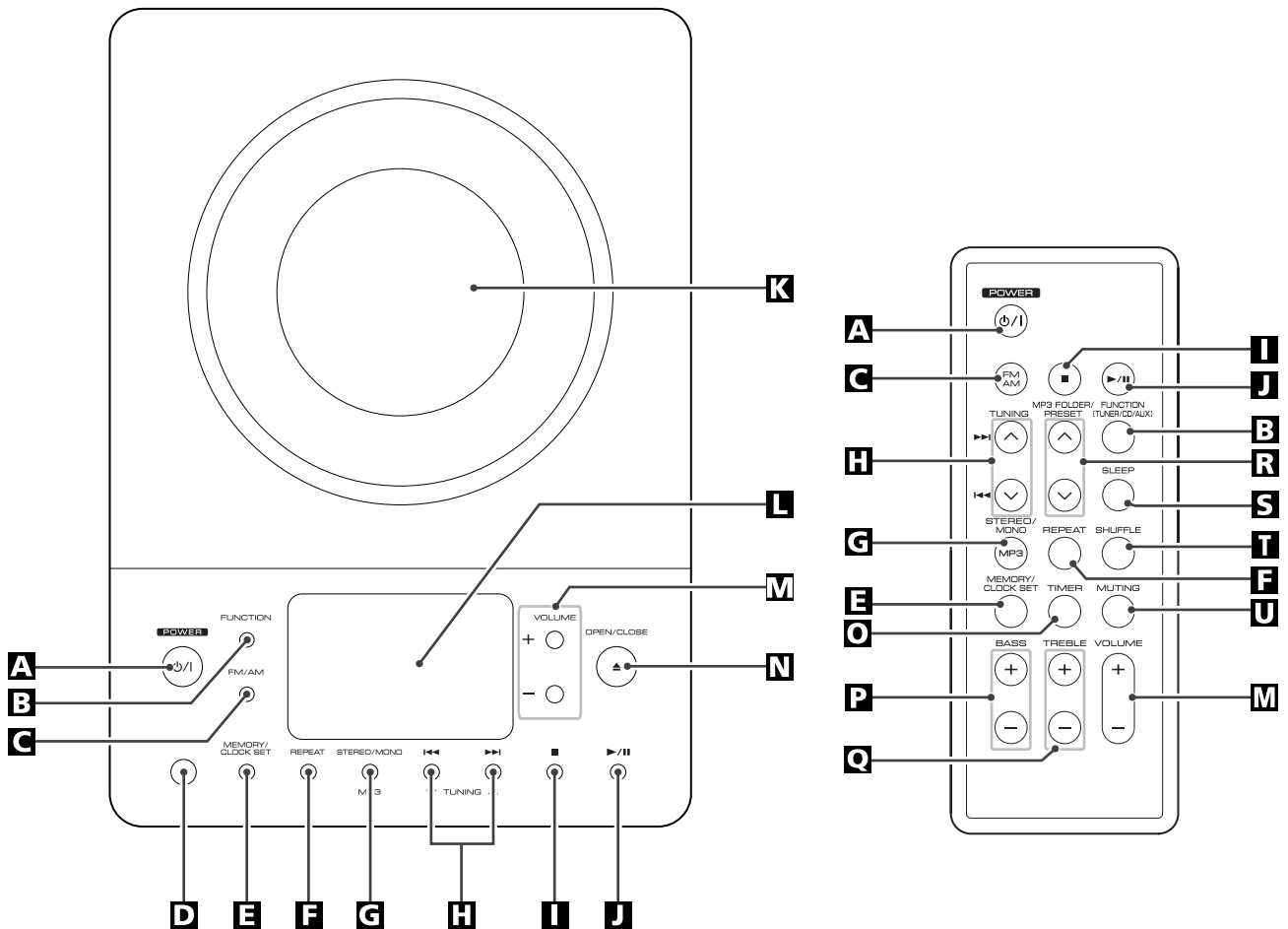

A POWER (ALIMENTACIÓN)

Oprima este interruptor para encender o apagar la unidad (en espera). La unidad principal se alimenta a través del subwoofer. Primero necesita encender el subwoofer.

El equipo libera una cantidad nominal de energía de la salida CA incluso cuando el interruptor POWER está en la posición OFF (APAGADO).

B FUNCTION (FUNCIÓN)

Use este botón para seleccionar una fuente (CD, AUX, o TUNER).

C FM/AM

Este botón se usa para seleccionar AM o FM.
En modo CD, use este botón para activar o desactivar la función contra choque.

D Sensor remoto

Cuando se opera la unidad de control remoto, apúntela hacia allá.

E MEMORY/CLOCK SET (MEMORIA/ AJUSTE DE RELOJ)

En modo CD, use este botón para programar pistas.
En modo TUNER (SINTONIZADOR), use este botón para almacenar canales preestablecidos en la memoria.
Este botón también se usa para el ajuste de reloj.

F REPEAT (REPETIR)

En modo CD, use este botón para una reproducción repetida.

G STEREO/MONO/MP3

En modo de FM TUNER (SINTONIZADOR FM), use este botón para seleccionar estéreo o monoaural.
Durante la reproducción de un disco MP3, use este botón para buscar un nombre de pista.

H Skip (◀◀ / ▶▶) /TUNING (Salto/SINTONIZACIÓN)

En modo CD, oprima momentáneamente este botón para saltar pistas.
Sostenga ahí este botón para buscar una parte de la pista.
En modo TUNER, oprima momentáneamente este botón para sintonizar una estación.
En modo Standby (en espera), estos botones se usan para ajustar el reloj o el temporizador.

I Stop (Detener) (■)

Use este botón para detener la reproducción del CD/MP3.

J Play/Pause (Reproducir/pausa) (▶ / ||)

Use este botón para iniciar o dejar en pausa la reproducción del CD/MP3.

K Puerta del CD

L Pantalla

M VOLUME (VOLUMEN)

Oprima el botón "+" o menos "-" para ajustar el volumen.

N OPEN/CLOSE (ABRIR/CERRAR)

Use este botón para abrir y cerrar la puerta del CD.

O TIMER (TEMPORIZADOR)

Use este botón junto con los botones ^ y v para ajustar el temporizador.

P BASS (BAJO)

Use estos botones par ajustar el sonido grave hacia arriba o hacia abajo.

Q TREBLE (AGUDOS)

Use estos botones para ajustar los sonidos agudos hacia arriba y hacia abajo.

R MP3 FOLDER/PRESET (CARPETA MP3/PREESTABLECIDO)

En modo TUNER, use este botón para seleccionar estaciones preestablecidas.

Durante la reproducción de un disco MP3, use este botón para seleccionar una carpeta en el disco.

S SLEEP (DORMIR)

Use este botón para ajustar el temporizador con dormir.

T SHUFFLE (ALEATORIO)

Use este botón para la reproducción aleatoria.

U MUTING (SILENCIO)

Use este botón para dejar el sonido en silencio.

Nota:

Para simplificar las explicaciones, las instrucciones se refieren a los nombres de los botones y los controles en el tablero frontal, sin hacer mención del uso de la unidad de control remoto.

Unidad de control remoto

La unidad de control remoto suministrada permite que la unidad se opere a distancia.

Cuando se opera la unidad de control remoto, apúntela hacia el sensor remoto del tablero frontal de la unidad.

- Incluso si la unida de control remoto se opera dentro del rango efectivo, la operación de control remoto puede ser imposible si hay cualquier obstáculo entre la unidad y el control remoto.
- Si la unidad de control remoto se opera cerca de otros productos que generen rayos infrarrojos, o si hay otros dispositivos de control remoto que usen rayos infrarrojos cerca de la unidad, puede operar de manera incorrecta. A la inversa, los otros productos también pueden operar de manera incorrecta.

Instalación de batería

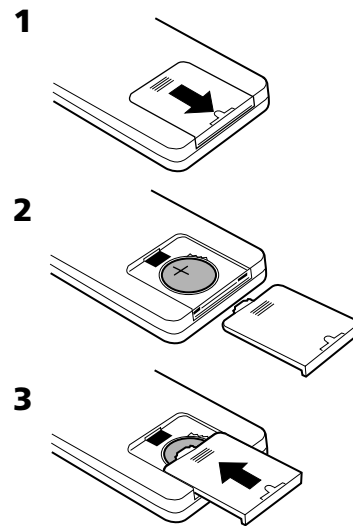

1 Retire la tapa del compartimiento de batería.

2 Coloque la batería de litio (CR2032, 3V).

3 Cierre la tapa.

Reemplazo de batería

Si la distancia requerida entre la unidad de control remoto y la unidad principal disminuye, la batería se acaba. En este caso, reemplace la batería por una nueva.

Precauciones respecto a las baterías

- No caliente o desensamble las baterías y nunca deseche baterías agotadas tirándolas al fuego.

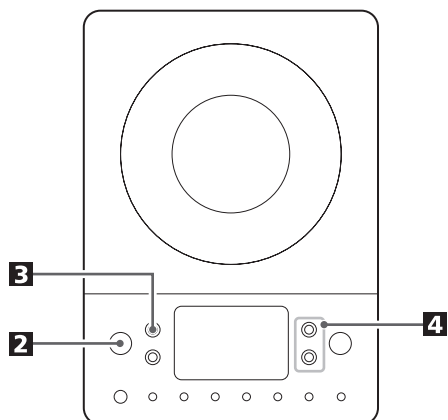

1 Enciende el subwoofer.

2 Oprima el interruptor POWER en la unidad principal.



3 Seleccione una fuente oprimiendo el botón FUNCTION.



4 Reproduzca la fuente y ajuste el volumen usando los botones VOLUME.

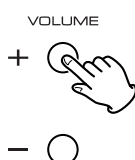

A Muting (Silencio)

Para dejar en silencio temporalmente el sonido, oprima el botón MUTING. Oprima el botón MUTING otra vez para restaurar el sonido.

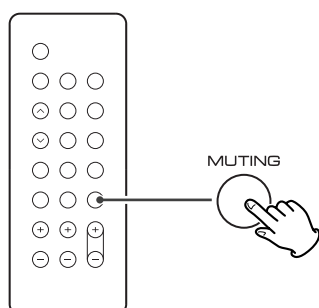

- Mientras muting está activado, parpadea el indicador de nivel de VOLUME.

B Audífonos

Para escuchar de manera privada, inserte el conector de los audífonos en el conector PHONES, y ajuste el volumen oprimiendo los botones VOLUME. El sonido de las bocinas se corta mientras está insertado el conector de los audífonos.

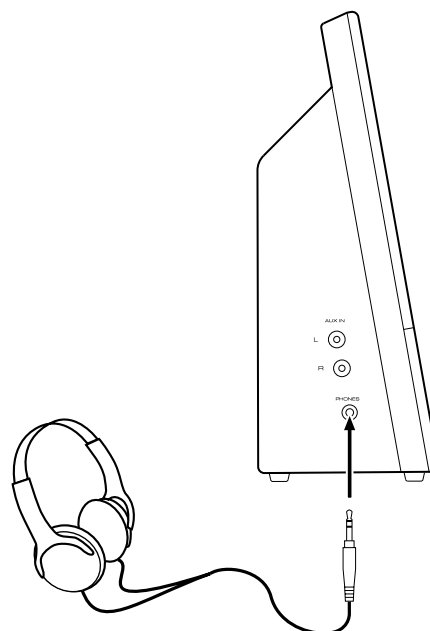

C Temporizador con dormir

Al oprimir repetidamente el botón SLEEP se puede ajustar un intervalo (de 90 abajo hacia 10 minutos), después de lo cual se apagará la unidad automáticamente y cambiará a modo Standby (en espera).

Cada vez que oprima el botón SLEEP cambia la indicación de hora por 10 minutos.

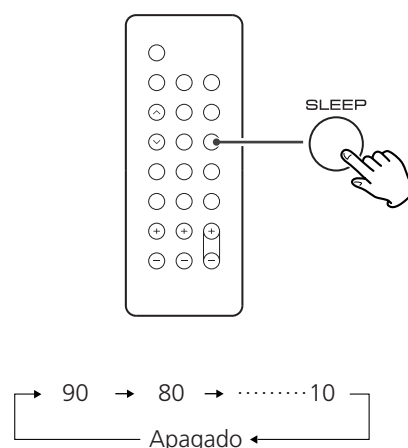

D Función contra choque

Cuando esta función está activada, aparece "(ESP)" en la pantalla.

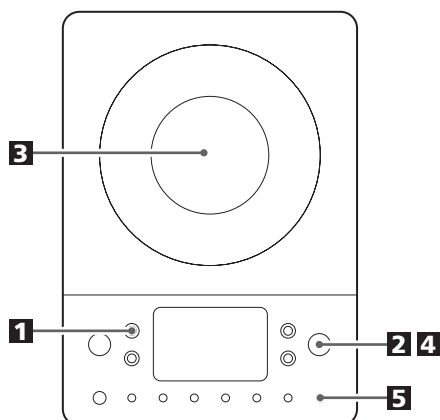

1 Oprima el botón **FUNCTION** para seleccionar "CD".



2 Oprima el botón **OPEN/CLOSE**.

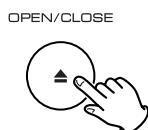

3 Coloque un disco en el huso central del reproductor con la etiqueta impresa viendo hacia usted. Oprima el disco sobre el huso hasta que se escuche un ligero "click" indicando que el disco está montado correctamente.

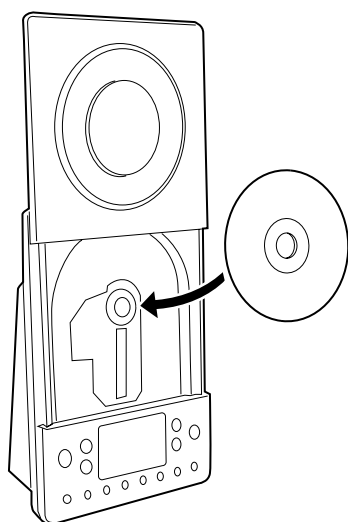

- Nunca coloque más de un disco en la unidad.
- Asegúrese de que el disco esté montado en el huso correctamente y se haya asentado.

4 Oprima el botón **OPEN/CLOSE** para cerrar la puerta del CD.



- Toma algunos segundos para que la unidad cargue el disco. Ningún botón funcionará durante la carga. Espere hasta que se desplieguen el número total de pistas y el tiempo total de reproducción del disco.
- Cuando no se coloca ningún disco en el reproductor de CD, en la pantalla aparece "NO DISC" (no hay disco).

Cuando se coloca un disco CD

Número total de pistas Tiempo total de reproducción

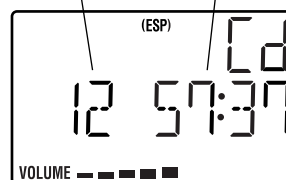

Cuando se coloca un disco MP3

Número total de pistas Número total de carpetas

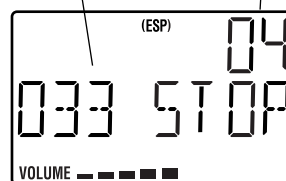

5 Oprima el botón **Play/Pause** (▶/||) para comenzar la reproducción.



La reproducción comienza desde la primera pista del disco. Cuando se coloca un disco MP3, la reproducción comienza desde las pistas que se encuentran fuera de las carpetas. Después, se reproducen las pistas en las carpetas.

Cuando se ha terminado la reproducción de todas las pistas, la unidad se detiene automáticamente.

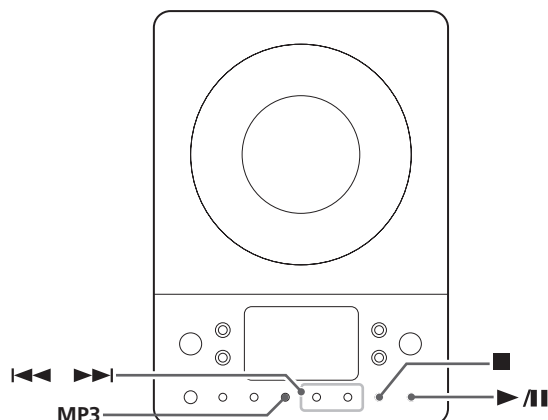

Para suspender la reproducción temporalmente (modo de pausa)



Oprima el botón Play/Pause (▶/||) durante la reproducción. La reproducción se detiene en la posición actual. Para retomar la reproducción, oprima otra vez el botón Play/ Pause (▶/||).

Para detener la reproducción

Oprima el botón Stop (■) para detener la reproducción.



Para visualizar la información de MP3

Durante la reproducción del disco MP3, oprima el botón MP3 durante más de 1 segundo. La información sobre la pista actual se muestra del siguiente modo:

FILE (nombre de la carpeta)→TITLE (título*)→ARTIST (artista*)→ALBUM (álbum*)

*: Información de la pista

Oprima de nuevo el botón MP3 durante más de 1 segundo para cancelar el modo de información de MP3.

Para saltar a la pista siguiente o a la anterior



Durante la reproducción, oprima el botón Skip (◀◀ o ▶▶) de manera repetida hasta que se encuentre la pista deseada. La pista seleccionada se reproducirá desde el inicio.

En modo de paro, oprima el botón Skip (◀◀ o ▶▶) de manera repetida hasta que se encuentre la pista que desea escuchar. Oprima el botón Play/Pause (▶/||) para comenzar la reproducción de la pista seleccionada.

- Cuando se oprime el botón ◀◀ durante la reproducción, la pista que se está reproduciendo comenzará desde el principio. Para regresar al comienzo de la pista anterior, oprima el botón ◀◀ dos veces.
- Durante la reproducción programada, se reproduce la pista siguiente o la anterior en el programa.

Para saltar a la carpeta siguiente (MP3)

Oprima el botón MP3 FOLDER para saltar a la carpeta siguiente.

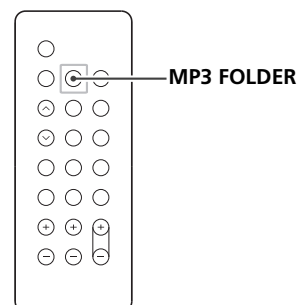

Busque una parte de una pista

Durante la reproducción, sostenga oprimido el botón Skip (◀◀ o ▶▶) y libérela cuando se encuentra la parte que desea escuchar.



Busque un nombre de pista (MP3)

Puede seleccionar una pista buscando su nombre.

1. Oprima una vez el botón MP3. Aparecen en la pantalla una letra (la letra inicial de un nombre de pista) y un nombre de pista.
2. Seleccione la letra inicial de la pista que desea escuchar oprimiendo el botón Skip (◀◀ o ▶▶).
3. Sostenga oprimido el botón Skip (◀◀ o ▶▶). Después, puede seleccionar la pista que tiene la misma letra inicial oprimiendo el botón Skip (◀◀ o ▶▶).
4. Oprima el botón Play/Pause (▶/||). La reproducción comienza desde la pista seleccionada.

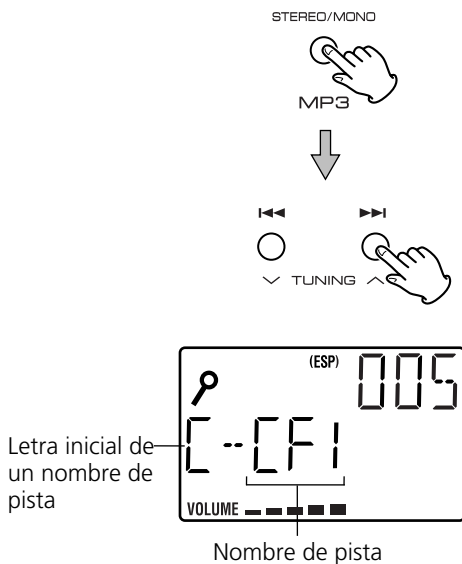

Busque un nombre de carpeta (MP3)

Oprima dos veces el botón MP3. Aparece en la pantalla un nombre de carpeta. Después, oprima el botón Skip (◀◀ o ▶▶) para buscar la carpeta donde la pista que desea escuchar está incluida, y oprima el botón Play/Pause (▶/||) para comenzar la reproducción.

La reproducción comienza desde la primera pista en la carpeta seleccionada.

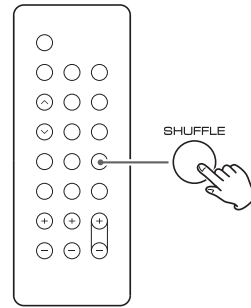
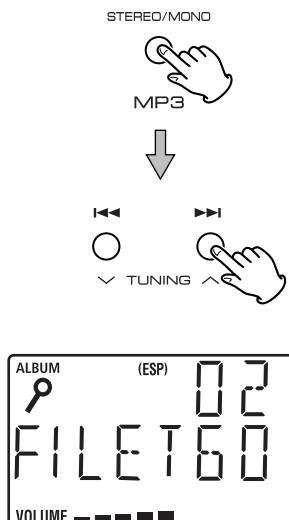

Las pistas se pueden reproducir de manera aleatoria. Oprima el botón SHUFFLE durante la reproducción o cuando esté en el modo de paro. Después se encenderá "SHUFFLE" en la pantalla.

- Si oprime el botón ▶▶ durante la reproducción aleatoria, la siguiente pista se seleccionará de manera aleatoria y se reproducirá. Si oprime el botón ◀◀, la pista reproducida actualmente se va a reproducir desde el principio. Una pista no se puede volver a reproducir durante la reproducción aleatoria.
- La reproducción aleatoria no funciona durante la reproducción programada.
- Si se oprime uno de los siguientes botones, se cancelará el modo aleatorio:

SHUFFLE, STOP, FUNCTION, POWER, OPEN/CLOSE

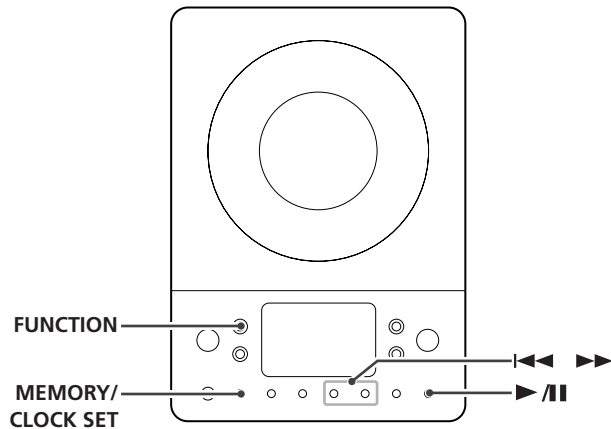

Se pueden programar hasta 64 pistas en el orden deseado.

Las funciones de reproducción aleatoria y repetida no funcionan durante la reproducción programada.

1 Oprima el botón FUNCTION para seleccionar "CD".



2 Oprima el botón MEMORY.

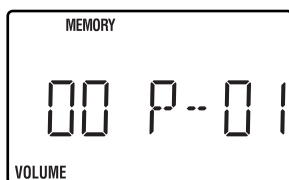

En la pantalla aparece "MEMORY" (MEMORIA).

- Para cancelar el modo de programa, oprima el botón Stop (■).

3 Si la pista deseada está dentro de una carpeta de un disco MP3, oprima el botón Skip (◀◀ o ▶▶) de manera repetida para seleccionar la carpeta, y después oprima el botón MEMORY.

- Salte este paso cuando la pista deseada está fuera de carpetas en un disco MP3, o cuando se reproduce un disco CD.

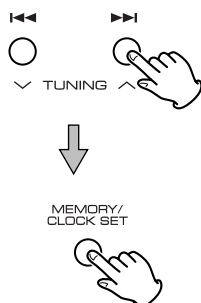

4 Oprima el botón Skip (◀◀ o ▶▶) de manera repetida para seleccionar una pista, y después oprima el botón MEMORY.

La pista se programa y se despliega "P-02".

- Repita los pasos **3** y **4** para programar más pistas.
- Usted puede programar hasta 64 pistas.

5 Cuando se completa la selección de los números de pista, oprima el botón Play/Pause (▶/||) para comenzar la reproducción programada.



- Cuando ha terminado la reproducción de todas las pistas programadas, o si se oprime uno de los siguientes botones, el indicador MEMORY se apagará y se cancelará el modo de programa:

STOP, FUNCTION, POWER

El programa se mantiene en la memoria hasta que se oprime el botón OPEN/CLOSE o se interrumpe la energía. Usted puede regresar a la reproducción programada oprimiendo el botón MEMORY y el botón Play/Pause (▶/||). (Si se seleccionó otra fuente, seleccione el modo CD oprimiendo antes el botón FUNCTION.)

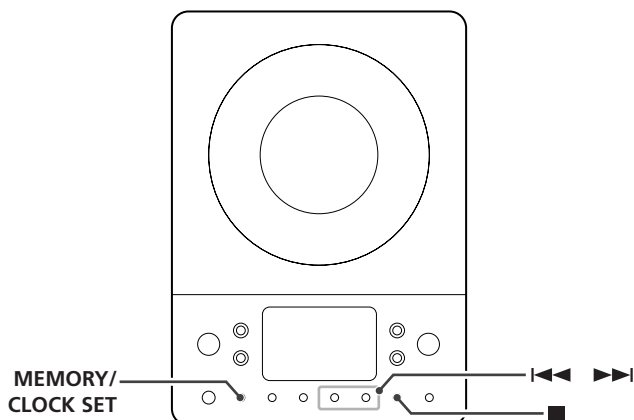

Verificación del orden programado



En modo de paro, oprima repetidamente el botón MEMORY. Se mostrarán en pantalla el número de pista y el número de programa.

Adición de una pista al final del programa

En el modo de paro, oprima de manera repetida el botón MEMORY hasta que aparezca "00" en la pantalla. Seleccione un número de pista utilizando el botón Skip (◀◀ o ▶▶) y después oprima el botón MEMORY. La pista se agrega al final del programa.

Sobrescribir el programa

En el modo de paro, oprima de manera repetida el botón MEMORY hasta que aparezca en la pantalla el número de programa que se va a cambiar. Seleccione un nuevo número de pista oprimiendo el botón Skip (◀◀ o ▶▶) después oprima el botón MEMORY.



Borrado de un programa

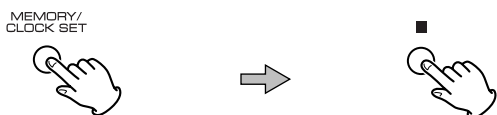

Para borrar el contenido programado, oprima el botón MEMORY y el botón Stop (■) en el modo de paro.

- Si se oprime el botón OPEN/CLOSE, también se borrará el contenido programado.
- Si se desconecta la unidad del suministro de energía, se borrará el contenido programado.

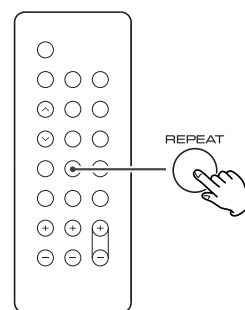

Cada vez que se oprime el botón REPEAT, el modo cambia de la siguiente manera:

Cuando se coloca un disco CD

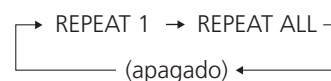

Cuando se coloca un disco MP3

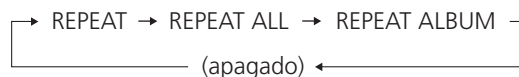

Repetir una pista

Oprima el botón REPEAT una vez durante la reproducción. Se enciende "REPEAT" (REPETIR).

La pista que se está reproduciendo se volverá a reproducir de manera repetida. Si se oprime el botón Skip (◀◀ o ▶▶) y se selecciona otra pista, la pista que seleccionó se reproducirá de manera repetida.

También es posible seleccionar una pista que se va a repetir en el modo de paro. Oprima el botón REPEAT, seleccione una pista oprimiendo el botón Skip (◀◀ o ▶▶) y después oprima el botón Play/Pause (▶/||) para comenzar la reproducción.

Repetir todas las pistas

Todas las pistas se van a reproducir de manera repetida. Oprima dos veces el botón REPEAT. Se enciende "REPEAT ALL" (REPETIR TODO).

Durante la reproducción programada, las pistas programadas se van a reproducir de manera repetida.

Repetir todas las pistas en una carpeta (MP3)

Todas las pistas en una carpeta se van a reproducir de manera repetida.

Oprima tres veces el botón REPEAT. Se enciende "REPEAT ALBUM" (REPETIR ÁLBUM).

- Si se oprime uno de los siguientes botones, se cancelará el modo de repetición:

STOP, FUNCTION, OPEN/CLOSE, POWER

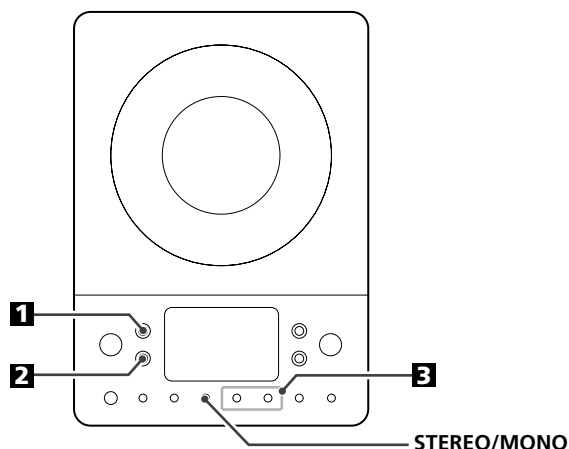

1 Oprima el botón FUNCTION para seleccionar "TUNER".



2 Oprima el botón FM/AM para seleccionar una banda.



3 Seleccione la estación que desea escuchar (selección automática).



Mantenga oprimido el botón TUNING Arriba o Abajo hasta que comience a cambiar el desplegado de frecuencia. Cuando se sintoniza una estación, el proceso de sintonización se detendrá automáticamente.

- Oprima el botón Arriba o Abajo para detener la selección automática.

Selección de estaciones que no se pueden sintonizar automáticamente (selección manual)

Cuando el botón Arriba o Abajo se oprime momentáneamente, la frecuencia cambia en intervalos fijos. Oprima el botón Arriba o Abajo de manera repetida hasta que encuentre la estación que desea escuchar.

Botón STEREO/ MONO



Al oprimir este botón, se alterna entre modo STEREO (Estéreo) y modo MONO.

STEREO (Estéreo):

Las transmisiones estéreo de FM se reciben en estéreo y se encenderá el indicador "STEREO".

MONO:

Para compensar una recepción estéreo FM débil, seleccione este modo. Ahora, la recepción se forzará para que se monoaural, reduciendo el ruido no deseado.

Si la recepción es deficiente

Vuelva a colocar la antena AM o FM para la mejor recepción posible. Puede ser necesario conectar una antena externa en áreas de recepción extremadamente débil (véase la página 22).

Sintonización preestablecida

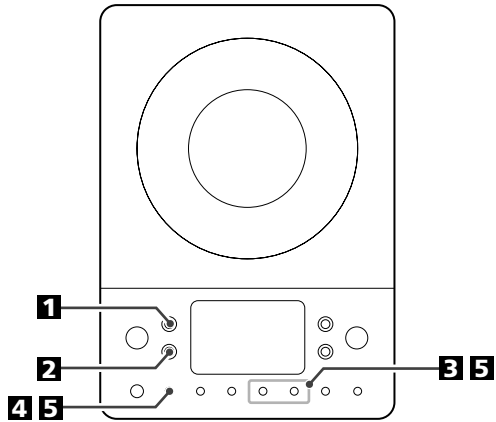

Usted puede almacenar las estaciones FM y AM en los canales 1 a 10 preestablecidos, respectivamente.

Si el interruptor de energía del subwoofer está apagado, los ajustes mantenidos en memoria (reloj, estaciones preestablecidas, ajuste de temporizador) se borrarán.

1 Oprima el botón FUNCTION para seleccionar "TUNER".

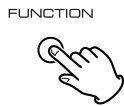

2 Oprima el botón FM/AM para seleccionar una banda.



3 Seleccione la estación que desea escuchar.



4 Oprima el botón MEMORY.

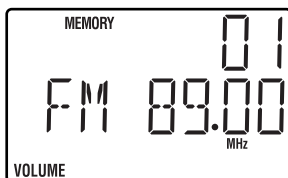

5 En los siguientes 5 segundos, seleccione un canal preestablecido para almacenar la estación usando los botones TUNING, y después oprima el botón MEMORY.

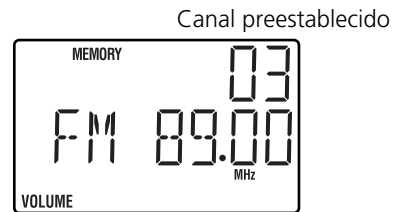
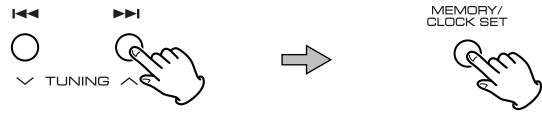

La estación se almacena y se apaga el indicador MEMORY. Para almacenar más estaciones, repita los pasos **2** a **5**.

Cómo seleccionar las estaciones preestablecidas

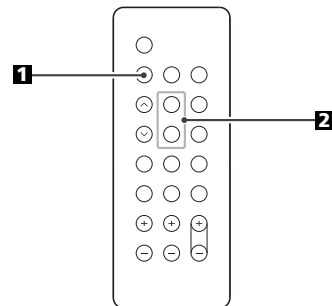

1 Oprima el botón FM/AM para seleccionar una banda.



2 Oprima el botón PRESET de manera repetida hasta que se encuentre la estación preestablecida deseada.

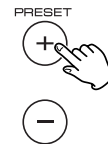

Ajuste del reloj

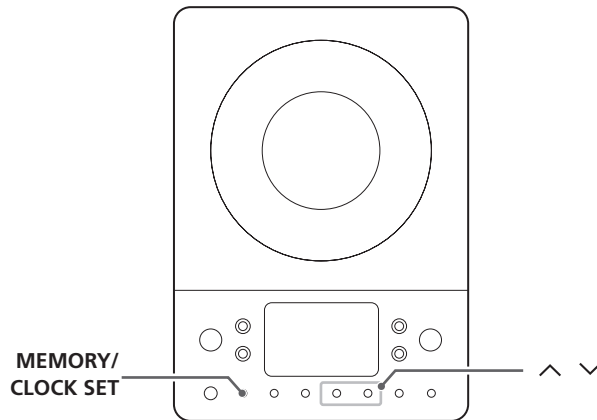

- Si la unidad está encendida, oprima el interruptor POWER para apagarla.

Si el interruptor de energía del subwoofer está apagado, los ajustes mantenidos en memoria (reloj, estaciones preestablecidas, ajuste de temporizador) se borrarán.

1 Oprima y mantenga asó el botón CLOCK SET.

Parpadea "12 HOUR" (12 horas) o "24 HOUR (24 horas)". Si desea cambiar el modo de hora, oprima el botón ◀◀ o ▶▶.



2 Oprima el botón CLOCK SET una vez más.

Parpadea el valor de "hora".

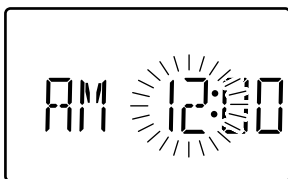

3 Oprima el botón Arriba o Abajo para ajustar la hora actual.

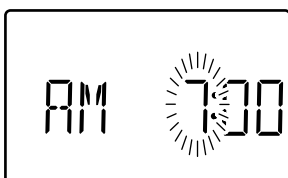

4 Oprima el botón CLOCK SET.

Parpadea el valor de "minuto".

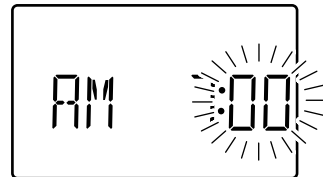

5 Oprima el botón Arriba o Abajo para ajustar el minuto actual.

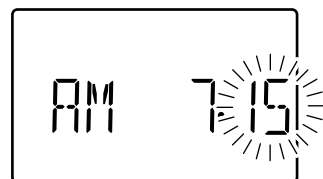

6 Oprima el botón CLOCK SET.

El reloj comienza a funcionar.

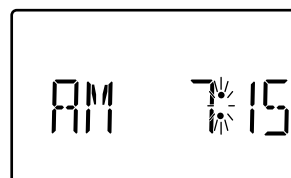

Ajuste del temporizador 1

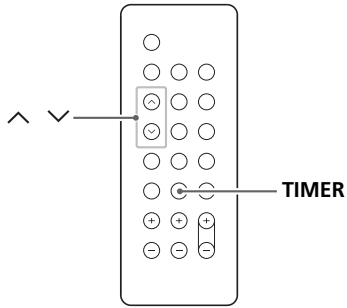

- Ajuste el reloj antes de ajustar el temporizador.

Si el interruptor de energía del subwoofer está apagado, los ajustes mantenidos en memoria (reloj, estaciones preestablecidas, ajuste de temporizador) se borrarán.

1 Oprima el botón **TIMER** y manténgalo así hasta que aparezca el indicador **"TIMER"** (TEMPORIZADOR) y **"ON"** (ENCENDIDO) en la pantalla.

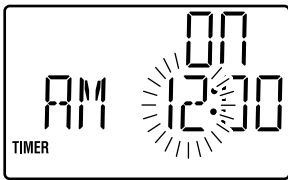

El valor de "hora" empieza a parpadear.

- Cuando no se oprime ningún botón durante 10 segundos, el modo de ajuste del temporizador se va a cancelar.

2 Oprima el botón **Arriba** o **Abajo** para ajustar la hora de inicio (hora), y después oprima el botón **TIMER**.

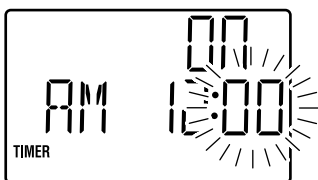
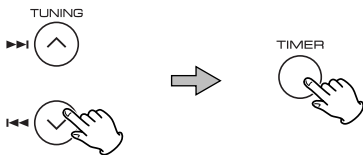

El valor de "minutos" comienza a parpadear.

3 Oprima el botón **Arriba** o **Abajo** para ajustar la hora de inicio (minuto), y después oprima el botón **TIMER**.

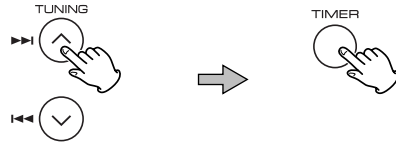

Los indicadores **"TIMER"** (TEMPORIZADOR) y **"OFF"** (APAGADO) aparecen en la pantalla y el valor de "hora" comienza a parpadear.

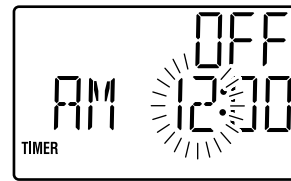

4 Oprima el botón **Arriba** o **Abajo** para ajustar la hora de fin (hora), y después oprima el botón **TIMER**.

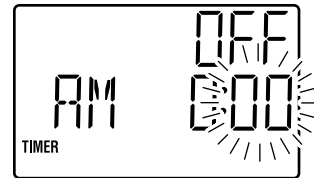
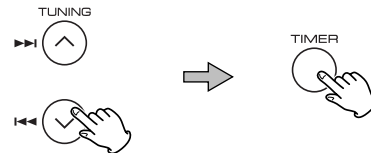

El valor de "minutos" comienza a parpadear.

5 Oprima el botón **Arriba** o **Abajo** para ajustar la hora de fin (minuto), y después oprima el botón **TIMER**.

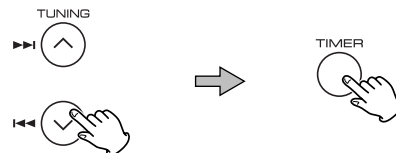

Ajuste del temporizador 2

- 6** Oprima el botón Arriba o Abajo para seleccionar una fuente (CD o TUNER), y después oprima el botón TIMER.

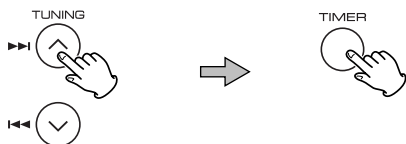

- Prepare la fuente. Cuando seleccione "TUNER", sintonice una estación.

- 7** Oprima el botón Arriba o Abajo para ajustar el volumen y después oprima el botón TIMER.

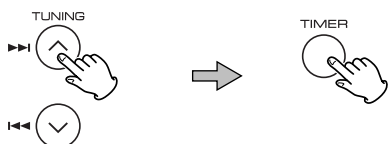

La unidad se encenderá y apagará a la hora especificada.

- El temporizador no funciona cuando la unidad se enciende manualmente.
- Cuando no use el temporizador, oprima el botón TIMER para apagarlo.

Especificaciones

Sección del AMPLIFICADOR

Energía de salida (I+ D)	5W+5W
Energía de salida (subwoofer)	15W
Sensibilidad de entrada	300mV
Respuesta de frecuencia	50 a 20.000 Hz

Sección del SINTONIZADOR (FM)

Rango de frecuencia	87,50 a 108,00 MHz
Sensibilidad (S/N30dB)	20dB μ V/m

Sección del SINTONIZADOR (AM)

Rango de frecuencia	520 a 1710 kHz
Sensibilidad (S/N20dB)	54dB μ V/m

Sección del REPRODUCTOR DE CD

Respuesta de frecuencia	20 a 20.000 Hz (\pm 1dB)
Proporción de señal a radio	55dB
Distorsión y vibración	No medible

Sección del SISTEMA DE BOCINAS

Bocinas I y D:	
Tipo	Tipo plano de rango completo
Impedancia	4 ohms

Subwoofer:	
Impedancia	8 ohms

GENERALIDADES

Requerimientos de energía	120/230V CA, 50Hz – 60Hz
Consumo de energía	80 W
Dimensión (An x Al x P)	
Unidad principal	160 x 226 x 86 mm
Bocinas I y D	140 x 226 x 61 mm
Subwoofer	160 x 234 x 330 mm
Peso	
Unidad principal	0,96 kg
Bocinas I y D	0,6 kg cada
Subwoofer	5,3 kg

Accesorios estándar

- Unidad de control remoto (RC-962) x 1
- Cable del subwoofer x 1
- Cable de bocinas x 2
- Antena FM x 1
- Antena AM x 1
- Batería para control remoto x 1
- Adaptador de montaje en pared x 3
- Tornillo de montaje en pared x 10
- Ancla de pared de plástico cubierta x 10
- Plantilla para montaje en pared x 1
- Manual del propietario x 1
- Tarjeta de garantía x 1

- El diseño y las especificaciones están sujetas a cambio sin previo aviso.
- El peso y las dimensiones son aproximados.
- Las ilustraciones pueden diferir ligeramente de los modelos de producción.

Si tiene algún problema con su sistema, busque en esta tabla y verá si puede resolver el problema usted mismo antes de llamar a su distribuidor o al centro de servicio de TEAC.

En general

No hay energía

- ➔ Verifique la conexión al suministro de energía CA. Verifique y asegúrese que la fuente de CA no es una salida con interruptor, y si la es, que el interruptor esté encendido. Asegúrese que haya energía en la salida CA conectando otro artículo tal como una lámpara o un ventilador.

No hay sonido de las bocinas.

- ➔ Seleccione la fuente oprimiendo el botón FUNCTION.
- ➔ Verifique la conexión a las bocinas.
- ➔ Ajuste el volumen.
- ➔ Saque el conector de los audífonos de la entrada PHONES.
- ➔ Si está parpadeando el indicador de nivel de VOLUME, oprima el botón MUTING. (Cuando se seleccione "CD", oprima el botón Play/Pause (▶/||) para iniciar la reproducción.)

El sonido es ruidoso.

- ➔ La unidad está demasiado cerca de una TV o aparatos similares. Instale la unidad lejos de estos o apáguelos.

El control remoto no funciona.

- ➔ Oprima el interruptor POWER para encender la unidad.
- ➔ Si la batería está muerta, cambie la batería por una nueva.
- ➔ Use la unidad de control remoto dentro del rango (5m /15pies) y apunte hacia el tablero frontal.
- ➔ Quite los obstáculos entre la unidad de control remoto y la unidad principal.
- ➔ Si hay una luz fuerte cerca de la unidad, apáguela.

Reproductor de CD

No puede reproducir.

- ➔ Cargue un disco con el lado de reproducción hacia afuera.
- ➔ Si el disco está sucio, limpie la superficie de éste.
- ➔ Se ha cargado un disco en blanco. Cargue un disco pregrabado.
- ➔ Dependiendo del disco, etc. tal vez no sea posible reproducir discos CD-R. Vuelva a intentarlo con otro disco.
- ➔ No se pueden reproducir discos CD-R no finalizados. Finalice dicho disco en un grabador de CD y vuelva a intentarlo.

El sonido salta.

- ➔ Coloque la unidad en un lugar estable para evitar la vibración y los golpes.
- ➔ Si el disco está sucio, limpie la superficie de éste.
- ➔ No use discos rayados, dañados u ondulados.

Sintonizador

No se puede escuchar ninguna estación, o la señal está demasiado débil.

- ➔ Sintonice la estación de manera adecuada.
- ➔ Gire la antena FM o AM para la mejor posición de recepción.

Aunque la transmisión es estéreo, suena monaural.

- ➔ Oprima el botón STEREO/MONO.

Si no se puede recuperar la operación normal, desconecte el cable de energía de la salida y conéctelo otra vez.

Si el interruptor de energía del subwoofer está apagado, se van a borrar los ajustes guardados en la memoria (reloj, estaciones preestablecidas, ajuste de temporizador).

Cuidado con la condensación

Cuando la unidad (o un disco) se cambie de un lugar frío a uno cálido, o se use después de un cambio repentino de temperatura, existe el peligro de la condensación; el vapor en el aire se podría condensar en el mecanismo interno, haciendo que la operación correcta sea errática o imposible. Para evitar eso, o si ocurre, deje encendida la unidad durante una o dos horas. La unidad se estabilizará a la temperatura de sus alrededores.

Mantenimiento

Si la superficie de la unidad se ensucia, limpie con una tela suave o use jabón líquido suave diluido. Nunca rocíe líquido directamente sobre esta unidad. Aplique el limpiador a la tela de limpieza y pásela suavemente. Asegúrese de quitar cualquier exceso por completo. No use adelgazador, benceno o alcohol, ya que pueden dañar la superficie de la unidad. Permita que la superficie de la unidad se seque por completo antes de usarla.

Conteúdo

Obrigado por ter escolhido um produto TEAC. Leia este manual com atenção para obter a melhor performance do mesmo.

Conteúdo	38
Antes de Usar	38
Discos	39
Conexão	40
Montagem na Parede	41
Nome dos Controles	42
Unidade de Controle Remoto	43
Operação Básica	44
Ouvindo CD/MP3	45
Reprodução Aleatória	47
Reprodução Programada	48
Reprodução Repetida	49
Ouvindo o Rádio	50
Sintonização Predeterminada	51
Acertar o Relógio	52
Configuração do Temporizador	53
Especificações	54
Solução de Problemas	55

PRECAUÇÃO

Não exponha a unidade a qualquer tipo de líquido. Não coloque vasilhas contendo líquidos, como vasos, copos de água, potes de plantas, etc. sobre o aparelho.

Não instale este aparelho em recintos fechados, como dentro de estantes ou móveis semelhantes.

Antes do Usar

Leia isto antes de operar a unidade

- Como a unidade pode esquentar durante a operação, deixe espaço suficiente para a ventilação da unidade.
- A voltagem fornecida para a unidade deve ser igual à voltagem que está impressa no painel traseiro do subwoofer fornecido. Se tiver qualquer dúvida em relação a isto, consulte um electricista.
- Escolha o local de instalação da unidade cuidadosamente. Evite colocá-la sob luz solar direta ou perto de uma fonte de calor. Evite locais que vibram ou locais com muita poeira, sujeira, extremamente frios ou quentes ou com muita umidade.
- Não coloque a unidade sobre um amplificador/receptor ou qualquer outro dispositivo eletrônico que gere calor.
- Não abra o gabinete. Isto pode resultar em danos ao circuito ou choque elétrico. Se um objeto cair dentro da unidade, contate seu distribuidor imediatamente.
- Na remoção do cabo de força da tomada, sempre puxe pelo plugue diretamente, nunca pelo cabo.
- Para manter o captador de laser limpo, não o toque e sempre feche a porta do CD.
- Não tente limpar a unidade com produtos químicos. Isto poderá danificar o acabamento. Use um pano seco e limpo.
- Mantenha este manual em local seguro para referência futura.

NÃO MOVA A UNIDADE QUANDO EM FUNCIONAMENTO

Durante a reprodução, o CD gira em alta velocidade. NÃO levante ou mova a unidade. Isso pode danificar o disco ou a montagem do laser.

AO MOVER ESTA UNIDADE

Ao mudar o local de instalação ou quando embalando a unidade para mudança, remova sempre o CD. Mover a unidade com um disco inserido poderá danificá-la seriamente.

Conversão de Voltagem

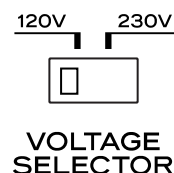

Certifique-se de remover o cabo AC da tomada antes de reposicionar o conversor de voltagem.

1. Localize o seletor de voltagem no painel traseiro do subwoofer.
2. Usando uma chave de fenda, ajuste a posição entre 230V ou 120V de acordo com sua área.



Marca registrada da New Transducers Ltd.

Discos que podem ser usados nesta unidade:

- CDs comerciais de áudio com o logotipo "Compact Disc Digital Audio".



- Finalize os discos CD-R devidamente.

Nota:

- Dependendo da qualidade do CD e/ou da condição da gravação, alguns discos tipo CD-R poderão não ser reproduzidos.
- CDs tipo CD-RW não podem ser reproduzidos nesta unidade.
- Discos protegidos contra cópia e outros discos que não estejam em conformidade com os padrões de CD não podem ser reproduzidos corretamente neste aparelho. Se utilizar tais discos nesta unidade, a TEAC Corporation e suas subsidiárias não serão responsáveis por quaisquer conseqüências nem poderão garantir a qualidade de reprodução. Se você tiver problemas com quaisquer discos não padronizados, deve entrar em contato com o fabricante do disco.
- Sempre coloque o CD na gaveta com a etiqueta para cima. (CDs só podem ser tocados de um lado. Sempre observe o lado correto em caso do CD não ter etiqueta ou nada escrito na mesma.)
- Para remover um CD de sua caixa, aperte no meio da caixa do CD e levante o CD, segurando-o cuidadosamente pelas bordas.



Como remover o CD



Como segurar o CD

- Se o CD ficar sujo, limpe a superfície com um pano macio e seco de dentro p/ fora. Nunca limpe o disco usando movimento circular.



- Nunca use produtos como químicos, limpa discos, sprays, fluídos, benzina ou diluente para limpar os CDs. Estes produtos causarão danos irreparáveis à superfície plástica do CD.
- CDs devem ser guardados nas respectivas caixas após o uso para evitar riscos e sujeira que podem causar "pulos" na leitura.
- Não exponha os CDs ao sol ou à umidade alta por longos períodos de tempo. A longa exposição a altas temperaturas pode empenar o CD.
- Discos CD-R são mais sensíveis aos efeitos do calor e aos raios ultra violeta do que CDs normais. E importante que não sejam guardados aonde a luz solar seja direta e sempre devem ser afastados de fontes de calor tal como radiadores ou aparelhos elétricos geradores de calor.
- CD-R imprimíveis são perigosos uma vez que a etiqueta poderá colar e danificar a unidade.
- Não cole papéis ou folhas protetoras no CD e nunca utilize spray de proteção para a superfície.
- Use um caneta felpuda e macia para escrever a informação na etiqueta. Nunca use uma caneta regular. Isto poderá causar danos à parte gravada.
- Nunca use estabilizadores de CD. Usar estes produtos poderá causar severos danos ao mecanismo resultando em um funcionamento precário.
- Não use CDs de formato irregular (octagonal, coração, etc.). CDs deste tipo danificarão a unidade.

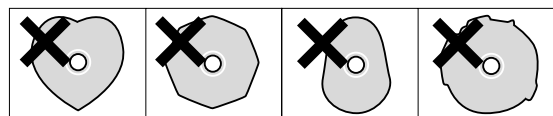

- Se tiver qualquer dúvida sobre cuidados e manuseio de CD-Rs, leia as orientações que acompanham o CD ou contate o fabricante do mesmo diretamente.

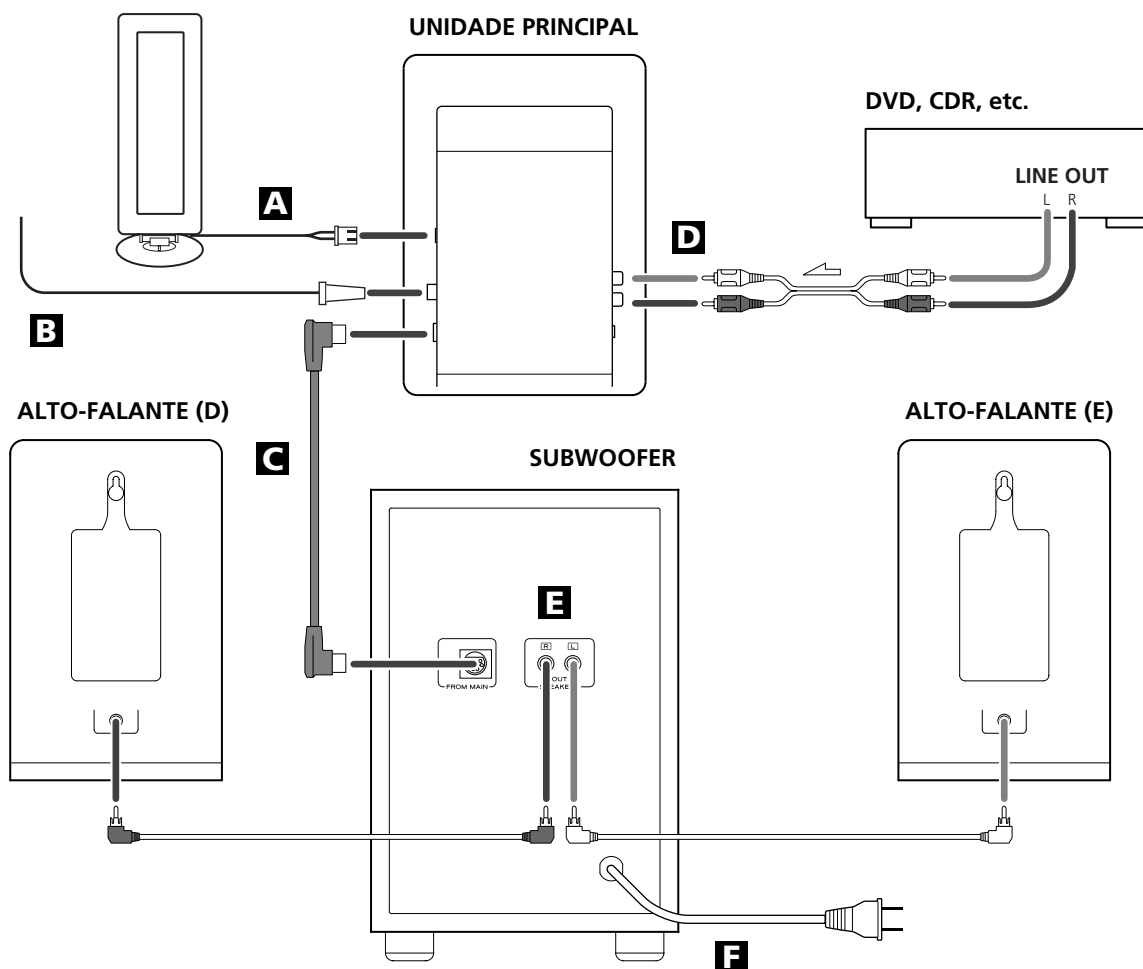

PRECAUÇÃO

Desligue a alimentação de todos os equipamentos antes de fazer as conexões.

Leia as instruções de cada componente que pretenda usar com esta unidade.

- Assegure-se de inserir firmemente cada plugue. Para prevenir zumbido e ruído, não agrupe os cabos de conexão com o cabo de alimentação.

A Antena de quadro AM

Posicione a antena para obter o melhor som.

Se preferir, pode montar a antena AM na parede como mostrado a seguir:

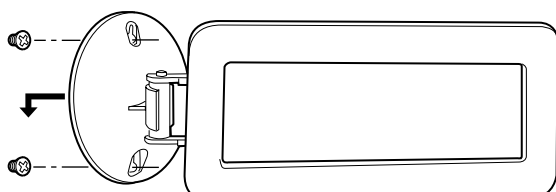

B Antena FM

Enquanto estiver no modo FM, sintonize em uma estação FM e estenda o fio para encontrar a melhor posição para recepção. Esta antena poderá precisar ser reposicionada se você mover a unidade para uma nova localidade.

Antena externa FM

Em uma área onde os sinais FM são fracos, é necessário usar uma antena externa FM de 75 ohms do tipo desbalanceado ao usar um transformador correspondente opcional (não fornecido) conectado a uma antena externa. Geralmente, uma antena de 3 elementos é suficiente; se você mora em uma área onde os sinais FM são particularmente fracos, pode haver necessidade de usar uma antena com 5 ou mais elementos.

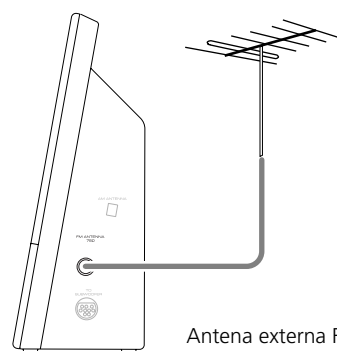

Antena externa FM (75 Ω)

C Subwoofer

Faça a conexão entre as tomadas "TO SUBWOOFER" e "FROM MAIN" usando o cabo fornecido.

D ENTRADA AUXILIAR (AUX IN)

Você pode conectar um reproduzidor de DVD, VCR, etc., nesta unidade. Conecte o componente com cabos de pinos RCA.

Assegure-se de conectar o plugue branco nos conectores brancos (esquerda) e os vermelhos nos conectores vermelhos (direita).

E ALTO-FALANTES

Conecte o plugue esquerdo do alto-falante no conector L e o plugue direito no conector R.

- Se usar outros alto-falantes diferentes dos fornecidos com o sistema, a impedância deverá ser de 3 ohms ou mais.
- Conecte somente alto-falantes nestes terminais.

F CABO DE ALIMENTAÇÃO DE CA

Conecte este cabo de alimentação de CA na tomada de CA.

Montagem na Parede

Você pode montar a unidade principal e/ou os alto-falantes esquerdo e direito na parede.

Precauções

- Lembre-se que o comprimento dos cabos é de aproximadamente 3 m. Não tente montar a unidade principal e os alto-falantes muito afastados do subwoofer.
- Perfure orifícios em um suporte de parede sólido, como uma estrutura de madeira ou parede de concreto.
- A TEAC fornece estes suportes para conveniência ao dono do produto. Consulte os códigos de construção locais e tome todas as precauções necessárias ao montar esses suportes. Se você não está seguro de como usar os suportes fornecidos, consulte o fornecedor local ou uma pessoa experiente em materiais de construção.

Para montar na parede

- 1 Use o diagrama fornecido para determinar os pontos dos furos.
- 2 Prenda os suportes na parede utilizando os parafusos fornecidos.
- Como uma conveniência, é fornecido um conjunto de bucha de plástico. Se você opta por usar estas buchas, perfure um orifício guia utilizando uma broca de 6 mm e, em seguida, insira a bucha no orifício.
Utilize somente estas buchas se elas forem adequadas para o material no qual a unidade será montada. Consulte sua loja de materiais de construção local caso não tenha certeza.

Nota:

Antes de continuar, faça as conexões entre a unidade principal e os alto-falantes como explicado na página 40.

- 3 Pendure a unidade principal e/ou os alto-falantes nas guias de montagem.

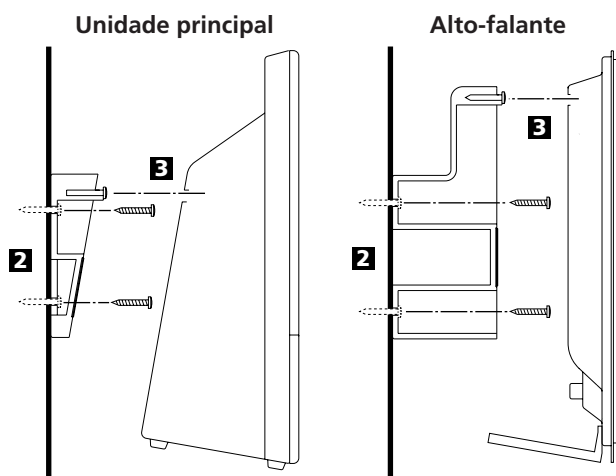

Nome dos Controles

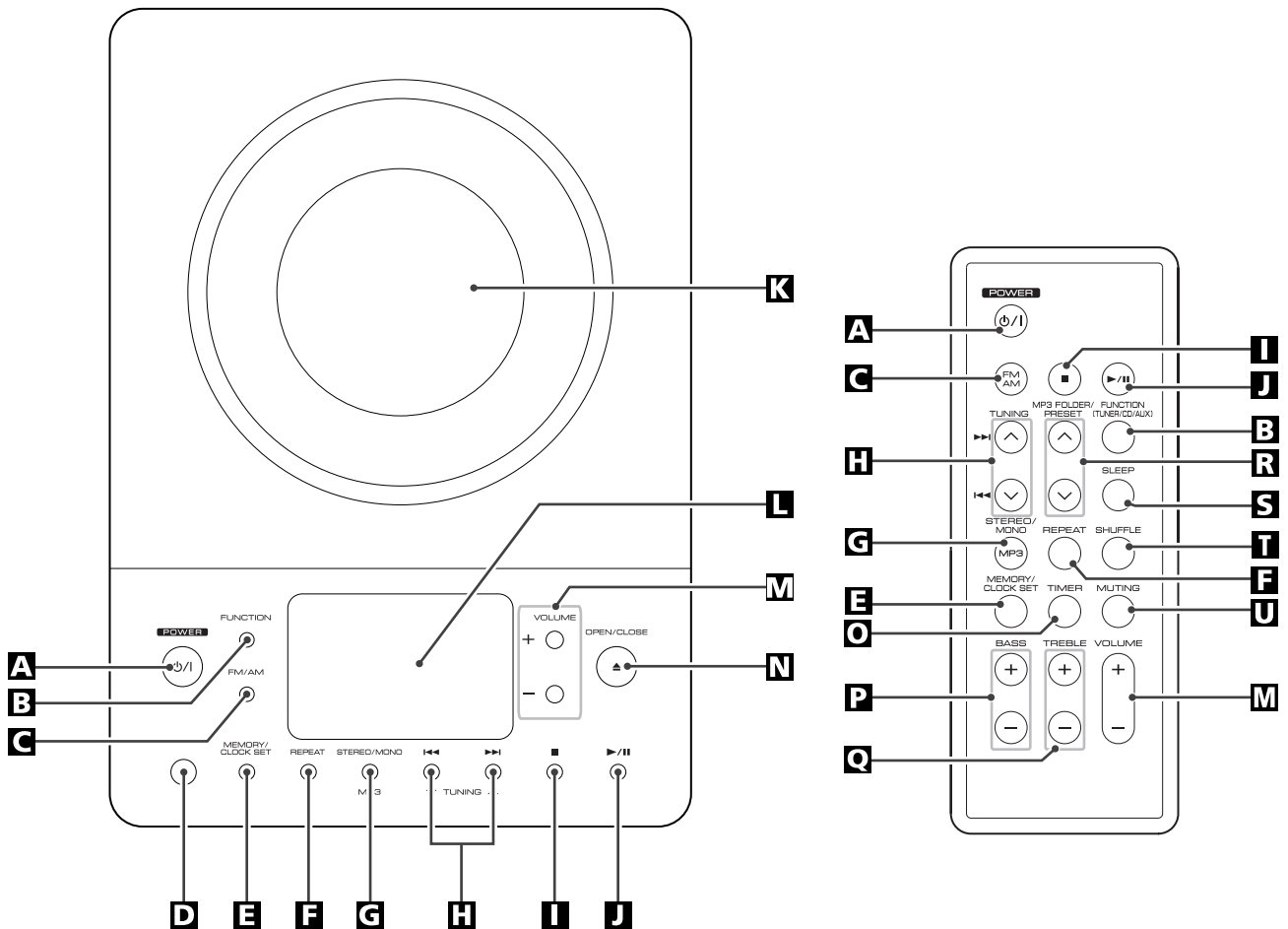

A POWER (LIGA/DESLIGA)

Pressione este botão para ligar ou desligar a unidade (em espera).

A unidade principal é alimentada através do subwoofer. Inicialmente você precisa ligar o subwoofer.

O equipamento consome uma quantidade nominal de energia da tomada de CA mesmo quando o botão de alimentação esteja na posição de desligado.

B FUNCTION (FUNÇÃO)

Use este botão para selecionar uma fonte (CD, AUX ou TUNER).

C FM/AM

Use este botão para selecionar AM ou FM.

No modo CD, use este botão para ativar ou desativar a função de anti-choque.

D Sensor remoto

Ao operar a unidade de controle remoto, direcione-a aqui, no sensor remoto.

E MEMORY/CLOCK SET (PROGRAMAR MEMÓRIA/RELÓGIO)

No modo CD, use este botão para programar faixas.

No modo TUNER, use este botão para armazenar canais predeterminados na memória.

Este botão é também usado para acertar o relógio.

F REPEAT (REPETIR)

No modo CD, use este botão para repetir a reprodução.

G STEREO/MONO/MP3

No modo TUNER FM, use este botão para selecionar estéreo ou monofônico.

Durante a reprodução de um disco MP3, use este botão para buscar o nome da faixa.

H PULAR (◀◀ ou ▶▶) / SINTONIZAÇÃO

No modo CD, pressione momentaneamente este botão para pular faixas.

Mantenha pressionado este botão para buscar por uma parte de uma faixa.

No modo TUNER pressione momentaneamente este botão para sintonizar estações.

No modo em espera, estes botões devem ser usados para acertar ou configurar o relógio e o temporizador.

I Parar (■)

Use este botão para parar a reprodução de um CD/MP3.

J Reproduzir/Pausar (▶/||)

Use este botão para iniciar ou pausar a reprodução de um CD/MP3.

K Porta do CD

L Visor

M VOLUME

Pressione o botão "+" ou "-" para regular o volume.

N OPEN/CLOSE (ABRIR/FECHAR)

Use este botão para abrir e fechar a porta do CD.

O TIMER (TEMPORIZADOR)

Use este botão junto com os botões ^ e v para configurar o temporizador.

P BASS (GRAVES)

Use estes botões para aumentar ou diminuir os sons graves.

Q TREBLE (AGUDOS)

Use estes botões para aumentar ou diminuir os sons agudos.

R MP3 FOLDER/PRESET (PASTA MP3/PREDETERMINADAS)

No modo TUNER, use este botão para selecionar estações pre-determinadas.

Durante a reprodução de um disco MP3, use este botão para selecionar uma pasta no disco.

S SLEEP (SUSPENSÃO)

Use este botão para configurar o modo de temporizador para suspensão.

T SHUFFLE (ALEATÓRIO)

Use este botão para reprodução aleatória.

U MUTING (SEM SOM)

Use este botão para emudecer o som.

Nota:

Para simplificar as explicações, as instruções se referem aos nomes dos botões e controles do painel frontal, mas não faz referência ao uso da unidade de controle remoto.

Unidade de Controle Remoto

A unidade de controle remoto fornecida permite que a unidade seja operada à distância.

Ao operar a unidade de controle remoto, posicione-a no sentido do sensor remoto que se encontra no painel frontal do aparelho.

- Embora a unidade de controle remoto seja operada dentro da distância normal, a operação de controle remoto pode ser impossível se existir qualquer obstáculo entre o aparelho e o controle remoto.
- Se a unidade de controle remoto for operada perto de outros produtos que geram raios infravermelhos, ou se outros dispositivos de controle remoto que utilizam raios infravermelhos estiverem sendo usados perto do controle remoto, este pode operar inadequadamente. Da mesma maneira, os outros produtos também podem operar inadequadamente.

Instalação da bateria

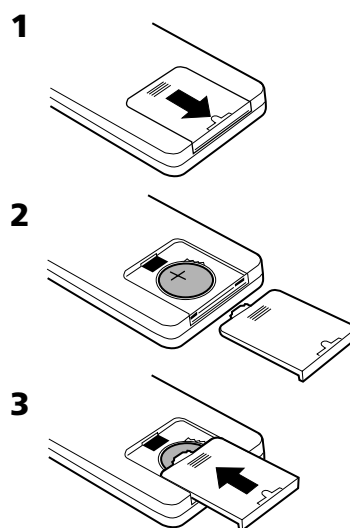

- 1** Remova a tampa do compartimento da bateria.
- 2** Coloque a bateria de lítio (CR2032, 3V).
- 3** Feche a tampa.

Substituição da bateria

Se a distância requerida entre a unidade de controle remoto e o aparelho aumentar, a bateria se esgota. Neste caso, substitua a bateria por uma nova.

Precauções com as baterias

- Não aqueça nem desmonte as baterias e nunca descarte baterias usadas jogando no fogo.

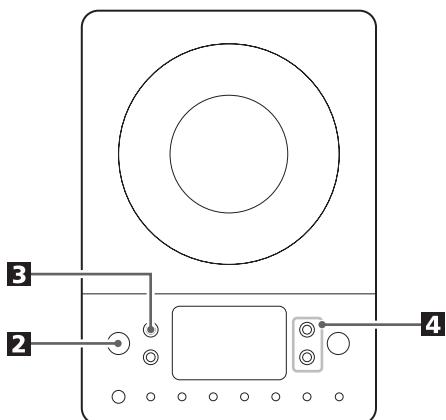

1 Ligue o subwoofer.

2 Pressione o botão **POWER (LIGA/DESLIGA)** na unidade principal.



3 Selecione a fonte pressionando o botão **FUNCTION**.



4 Reproduza a fonte e ajuste o volume usando os botões de **VOLUME**.

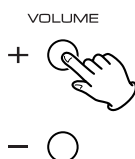

A **MUTING (Sem som)**

Para emudecer o som temporariamente, pressione o botão **MUTING**. Pressione esse botão novamente para restaurá-lo.

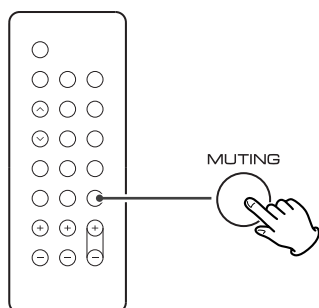

- Enquanto a opção sem som está ativada, os indicadores do nível de **VOLUME** piscam.

B **Fones de ouvido**

Para audição privada, insira o plugue do fone de ouvido no conector para **PHONES** e ajuste o volume usando os botões de **VOLUME**. O som dos alto-falantes é eliminado enquanto o conector do fone de ouvido estiver ligado.

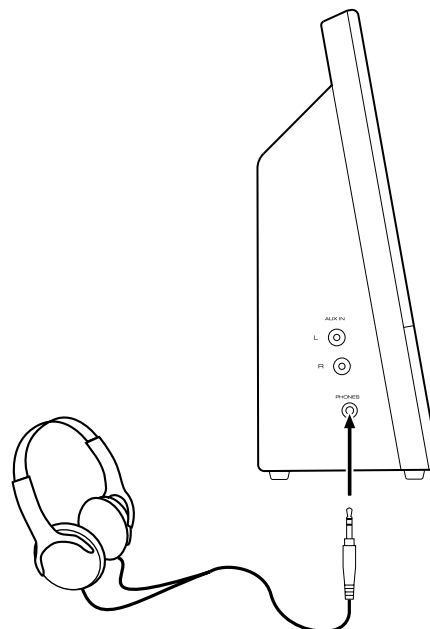

C **Modo de suspensão (Sleep)**

Pressionar repetidamente o botão **SLEEP** permite configurar um intervalo (desde 90 até 10 minutos) depois do qual você deseja que a unidade se desligue automaticamente e mude para o modo em espera.

Cada vez que o botão **SLEEP** for pressionado, o indicador de tempo muda em intervalos de 10 minutos.

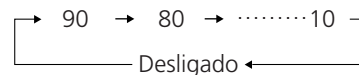
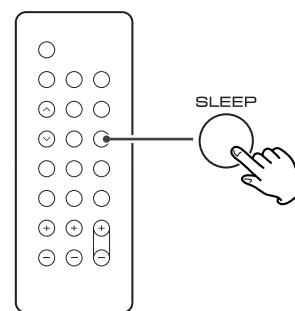

D **Função anti-choque**

Quando esta função é ativada, "(ESP)" aparece no visor.

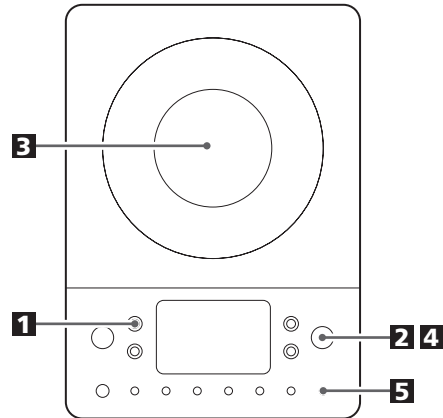

1 Pressione o botão **FUNCTION** para selecionar "CD".



2 Pressione o botão **OPEN/CLOSE (ABRIR/FECHAR)**.

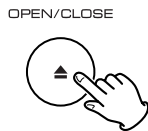

3 Coloque um disco no eixo central do reproduzidor com a etiqueta voltada para cima. Pressione o disco no eixo até escutar um "clique" leve que indica que o disco está inserido corretamente.

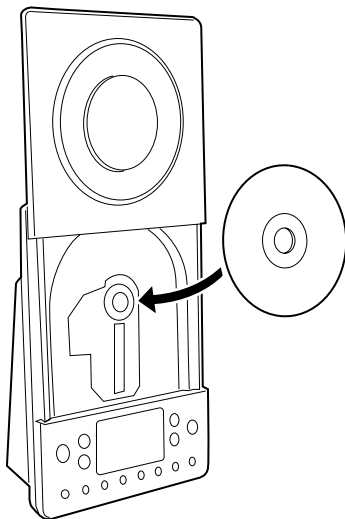

- Nunca coloque mais de um disco no mecanismo.
- Assegure-se de que o disco esteja inserido no eixo e encaixado em sua posição corretamente.

4 Pressione o botão **OPEN/CLOSE (ABRIR/FECHAR)** para fechar a porta do CD.

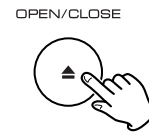

- Leva alguns segundos para que a unidade carregue o disco. Nenhum botão funcionará durante o carregamento. Espere até que o número total de faixas e o tempo de reprodução total do disco sejam exibidos.
- Quando não há disco carregado no reproduzidor de CD, a mensagem "NO DISC" é exibida.

Quando um CD é carregado.

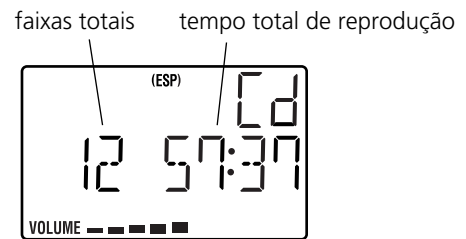

Quando o MP3 é carregado.

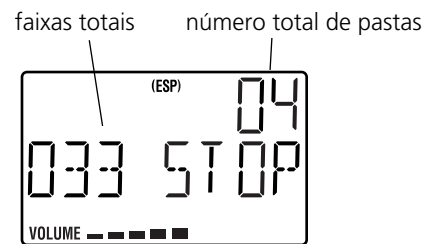

5 Pressione o botão **Reproduzir/Pausar (▶/||)** para iniciar reprodução.



A reprodução começa a partir da primeira faixa do disco. Quando um disco MP3 é carregado, a reprodução começa a partir das faixas que estão fora das pastas e, em seguida, reproduz as faixas contidas em pastas.

A unidade pára automaticamente quando termina a reprodução de todas as faixas.

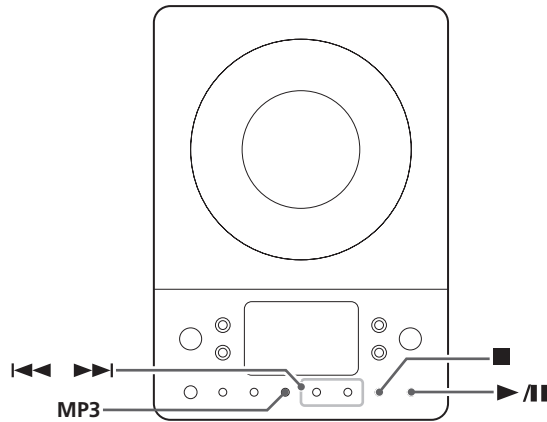

Para suspender temporariamente a reprodução (modo pausar)



Pressione o botão Reproduzir/Pausar (▶/||) durante a reprodução. A reprodução pára na posição atual. Para continuar a reprodução, pressione o botão Reproduzir/Pausar (▶/||) novamente.

Para parar a reprodução

Pressione o botão Parar (■) para deter a reprodução.



Para exibir as informações sobre o MP3

Durante a reprodução do disco MP3, pressione o botão MP3 por mais de um segundo. As informações sobre a faixa atual são exibidas como a seguir:

FILE (nome da pasta)→TITLE (título*)→ARTIST (artista*)→ALBUM (álbum*)

*: informação sobre a faixa

Pressione o botão MP3 por mais de um segundo outra vez para cancelar o modo de exibição das informações sobre o MP3.

Para pular para a faixa seguinte ou para a anterior



Durante a reprodução, pressione repetidamente o botão Pular (I◀◀ ou ▶▶I) até que a faixa desejada seja encontrada. A faixa selecionada será reproduzida desde o início.

No modo parar, pressione repetidamente o botão Pular (I◀◀ ou ▶▶I) até que a faixa que você deseja ouvir for encontrada. Pressione o botão Reproduzir/Pausar (▶/||) para iniciar a reprodução da faixa selecionada.

- Se o botão I◀◀ for pressionado durante a reprodução, a faixa que está sendo reproduzida será iniciada outra vez. Para retornar ao início da faixa anterior, pressione o botão I◀◀ duas vezes.
- Durante a reprodução programada, a faixa seguinte ou a anterior programada será reproduzida.

Pular para a pasta seguinte (MP3)

Pressione o botão MP3 FOLDER para pular para a pasta para a seguinte.

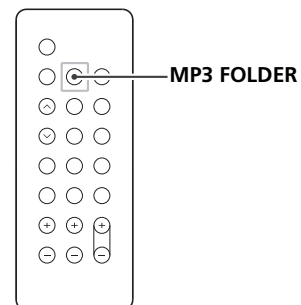

Busca de parte de uma faixa

Durante a reprodução, pressione o botão Pular (I◀◀ ou ▶▶I) e libere-o quando a parte que você deseja ouvir for encontrada.



Busca do título de uma faixa (MP3)

Você pode selecionar a faixa buscando pelo título.

1. Pressione o botão MP3 uma vez. Um caráter (letra inicial do título da faixa) e um título de faixa são exibidos.
 2. Selecione a letra inicial da faixa que você deseja ouvir pressionando o botão Pular (◀◀ ou ▶▶).
 3. Mantenha pressionado o botão Pular (◀◀ ou ▶▶).
Em seguida você pode selecionar a faixa que tem a mesma letra inicial ao pressionar o botão Pular (◀◀ ou ▶▶).
 4. Pressione o botão Reproduzir/Pausar (▶/||).
- A reprodução inicia na faixa selecionada.

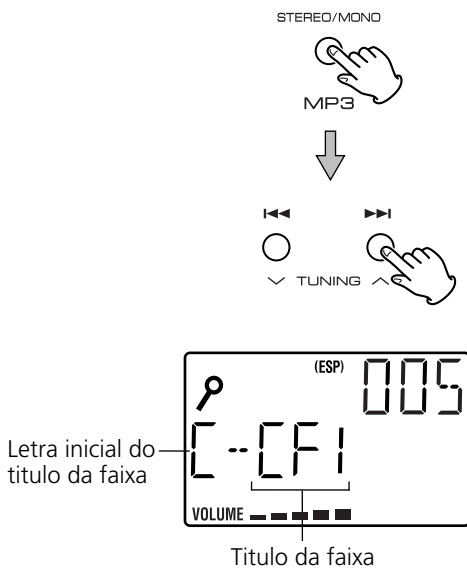

Busca do nome de uma pasta (MP3)

Pressione o botão MP3 duas vezes. O nome da pasta é exibido.

Pressione o botão Pular (◀◀ ou ▶▶) para encontrar a pasta na qual a faixa que você deseja escutar está incluída e pressione o botão Reproduzir/Pausar (▶/||) para iniciar a reprodução.

A reprodução será iniciada desde a primeira faixa da pasta selecionada.

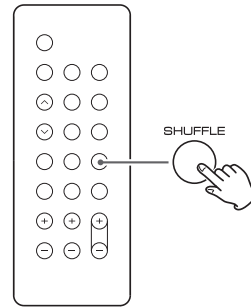
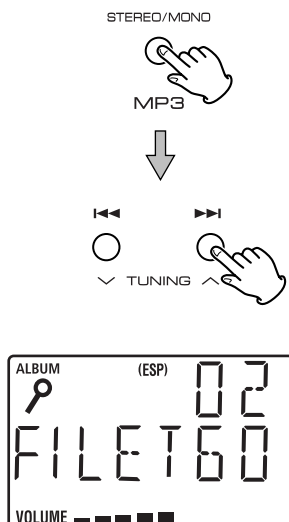

As faixas podem ser reproduzidas aleatoriamente. Pressione o botão SHUFFLE (ALEATÓRIO) durante a reprodução ou quando estiver no modo parado. "SHUFFLE" será mostrado no visor.

- Se você pressionar o botão ▶▶ durante a reprodução aleatória, a faixa seguinte será selecionada e reproduzida aleatoriamente. Se pressionar o botão ◀◀, a faixa que está sendo reproduzida atualmente será iniciada outra vez. Uma faixa não pode ser repetida durante a reprodução aleatória.
- A reprodução aleatória não funciona durante a reprodução programada.
- Se for pressionado um dos seguintes botões, o modo aleatório será cancelado:

SHUFFLE, STOP, FUNCTION, POWER, OPEN/CLOSE

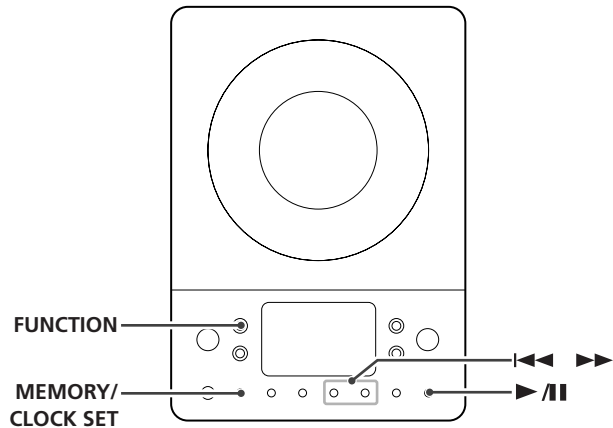

Podem ser programadas até 64 faixas na ordem desejada.

As funções Shuffle e Repeat não funcionam durante a reprodução programada.

1 Pressione o botão FUNCTION para selecionar "CD".



2 Pressione o botão MEMORY.

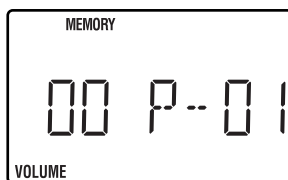

"MEMORY" aparece no visor.

- Para cancelar o modo programado, pressione o botão Parar (■).

3 Se a faixa desejada estiver numa pasta do disco MP3, pressione repetidamente o botão Pular (◀◀ ou ▶▶) para selecionar a pasta e logo pressione o botão MEMORY.

- Pule esta etapa se a faixa desejada não estiver numa pasta do disco MP3 ou quando estiver reproduzindo um CD.

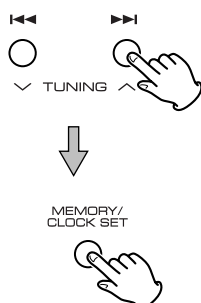

4 Pressione repetidamente o botão Pular (◀◀ ou ▶▶) para selecionar uma faixa, e logo pressione o botão MEMORY.

A faixa é programada e "P-02" é exibido.

- Repita os passos 3 e 4 para programar mais faixas.
- Você pode programar até 64 faixas.

5 Quando a seleção de número de faixas é finalizada, pressione o botão Reproduzir/Pausar (▶/||) para iniciar a reprodução programada.



- Quando terminar a reprodução de todas as faixas programadas, ou se um dos seguintes botões for pressionado, o indicador MEMORY será apagado e o modo programado será cancelado:

STOP, FUNCTION, POWER

O programa fica gravado na memória até que o botão OPEN/CLOSE seja pressionado ou a alimentação seja interrompida. Você poderá voltar à reprodução programada ao pressionar o botão MEMORY e o botão Reproduzir/Pausar (▶/||). (Se outra fonte foi selecionada, selecione o modo CD pressionando antes o botão FUNCTION.)

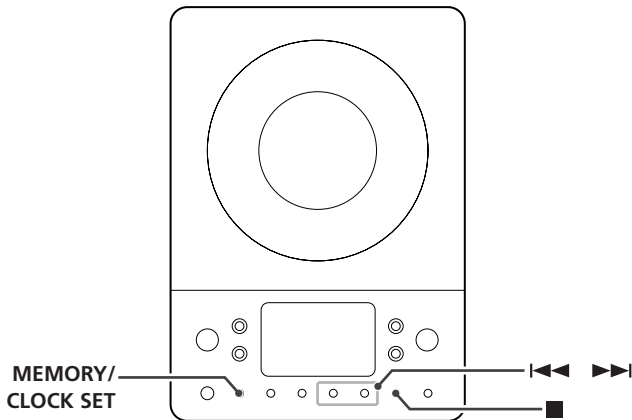

Para verificar a ordem de programação



No modo parado, pressione repetidamente o botão MEMORY. Os números da faixa e do programa serão exibidos no visor.

Para adicionar uma faixa no final do programa

No modo parado, pressione repetidamente o botão MEMORY até que "00" apareça no visor. Selecione o número da faixa utilizando o botão Pular (◀◀ ou ▶▶) e logo pressione o botão MEMORY. A faixa é adicionada no final do programa.

Para sobregravar o programa

No modo parar, pressione repetidamente o botão MEMORY até que o número do programa a ser mudado apareça no visor. Selecione um novo número de faixa utilizando o botão Pular (◀◀ ou ▶▶) e logo pressione o botão MEMORY.

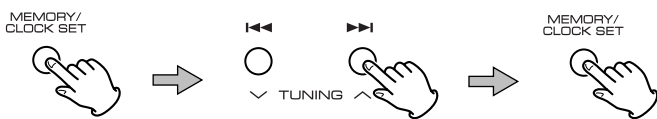

Para apagar um programa

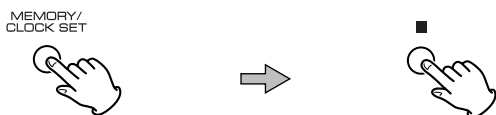

Para apagar o conteúdo programado, pressione o botão MEMORY e o botão Parar (■) no modo parado.

- Se o botão OPEN/CLOSE for pressionado, o conteúdo programado também será apagado.
- Se a unidade for desconectada da fonte de alimentação, o conteúdo programado será apagado.

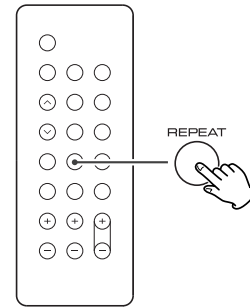

Cada vez que o botão REPEAT é pressionado, o modo é mudado como ilustrado a seguir:

Quando o CD é carregado.

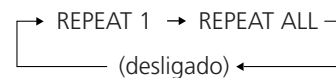

Quando o disco MP3 é carregado.



Repetição de uma faixa

Pressione o botão REPEAT durante a reprodução. "REPEAT" aparecerá.

A faixa que está sendo reproduzida será reproduzida repetidamente. Se você pressiona o botão Pular (◀◀ ou ▶▶) e seleciona outra faixa, a faixa selecionada será reproduzida repetidamente.

É também possível selecionar uma faixa para ser repetida no modo parado. Pressione o botão REPEAT e selecione a faixa utilizando o botão Pular (◀◀ ou ▶▶) e, em seguida, pressione o botão Reproduzir/Pausar (▶/||) para iniciar a reprodução.

Repetição de todas as faixas

Todas as faixas serão reproduzidas repetidamente. Pressione o botão REPEAT duas vezes. "REPEAT ALL" aparecerá.

Durante a reprodução programada, as faixas programadas serão reproduzidas repetidamente.

Repetição de todas as faixas de uma pasta (MP3)

Todas as faixas da pasta serão reproduzidas repetidamente. Pressione o botão REPEAT três vezes. "REPEAT ALBUM" aparecerá.

- Se um dos seguintes botões for pressionado, o modo repetir será cancelado:

STOP, FUNCTION, OPEN/CLOSE, POWER

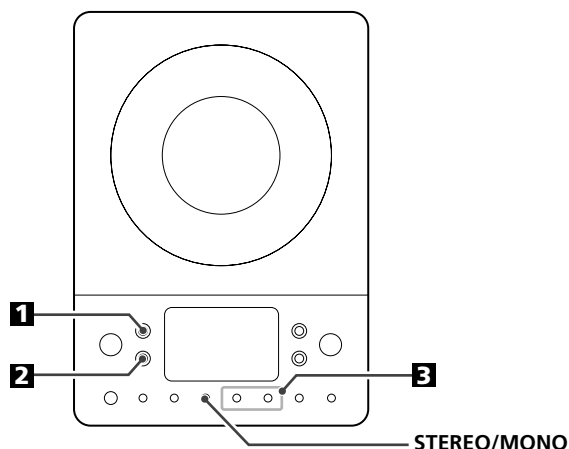

1 Pressione o botão **FUNCTION** para selecionar “TUNER”.



2 Pressione o botão **FM/AM** para selecionar a banda.



3 Selecione a estação que você deseja ouvir (seleção automática).



Pressione o botão **TUNING** para cima ou para baixo até que a exibição de frequência comece a mudar. Quando uma estação for sintonizada, o processo de sintonização será interrompido automaticamente.

- Pressione o botão para cima ou para baixo para interromper a seleção automática.

Seleção de estações que não podem ser sintonizadas automaticamente (seleção manual)

Quando o botão para cima ou para baixo é pressionado momentaneamente, a frequência muda uma posição. Pressione repetidamente o botão para cima ou para baixo até que a estação que você deseja ouvir seja encontrada.

Botão STEREO/MONO



Pressionar este botão alterna entre os modos **STEREO** e **MONO**.

STEREO:

As transmissões FM estéreo são recebidas em estéreo e o indicador “**STEREO**” será mostrado no visor.

MONO:

Em áreas de recepção fraca de sinais FM estéreo, selecione este modo.

A recepção será forçada para monofônico, reduzindo ruídos indesejados.

Se a recepção for fraca:

Reposicione a antena AM ou FM para obter a melhor recepção possível. Pode haver necessidade de conectar uma antena externa em áreas de recepção extremamente fracas (vide página 40).

Sintonização Predeterminada

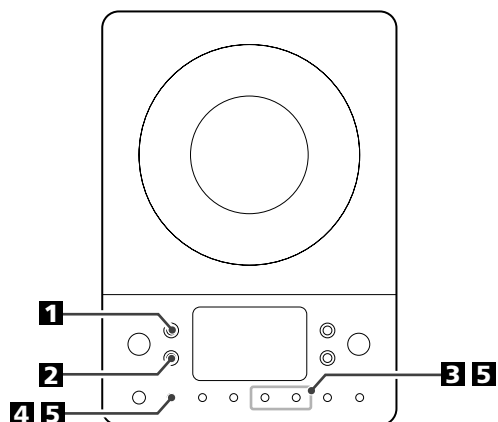

Você pode armazenar estações FM e AM nos canais predeterminados de 1 a 10, respectivamente.

Se o botão Liga/Desliga do subwoofer for desligado, as configurações salvas na memória (relógio, estações predeterminadas, configuração do temporizador) serão apagadas.

1 Pressione o botão FUNCTION para selecionar "TUNER".



2 Pressione o botão FM/AM para selecionar a banda.



3 Selecione a estação que você deseja ouvir.



4 Pressione o botão MEMORY.

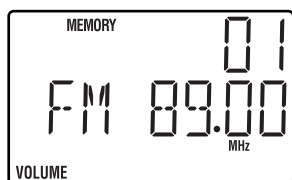

5 Dentro de 5 segundos, selecione o canal predeterminado para armazenar a estação utilizando os botões TUNING e, em seguida, pressione o botão MEMORY.

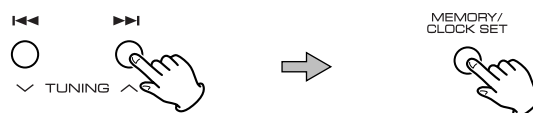

canal predeterminado

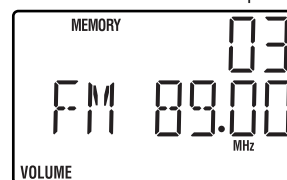

A estação é salva e o indicador MEMORY desaparece. Para salvar mais estações, repita os passos **2** a **5**.

Como selecionar estações predeterminadas

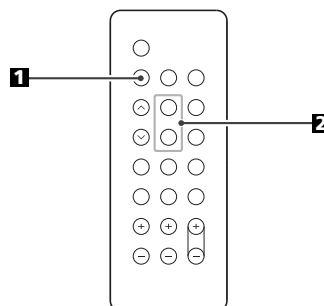

1 Pressione o botão FM/AM para selecionar a banda.



2 Pressione repetidamente o botão PRESET até que a estação predeterminada desejada seja encontrada.

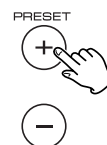

Acertar o Relógio

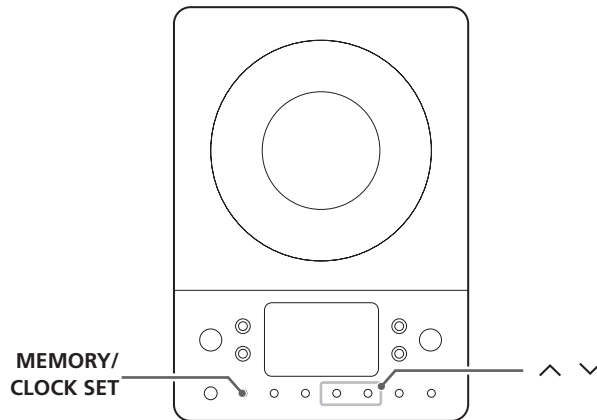

- Se a unidade estiver ligada, pressione o botão Liga/Desliga para desligá-la.

Se o botão Liga/Desliga do subwoofer for desligado, as configurações salvas na memória (relógio, estações predeterminadas, configuração do temporizador) serão apagadas.

1 Pressione e mantenha pressionado o botão CLOCK SET.

O indicador de "12 HOUR" ou "24 HOUR" pisca. Se você deseja mudar o sistema de horas, pressione o botão ◀◀ ou ▶▶.



2 Pressione o botão CLOCK SET mais uma vez.

O indicador da "hora" pisca.



3 Pressione o botão para cima ou para baixo para acertar a hora atual.

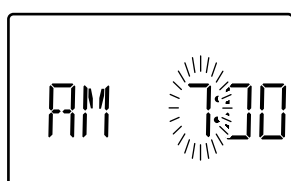

4 Pressione o botão CLOCK SET.

O indicador dos "minutos" pisca.

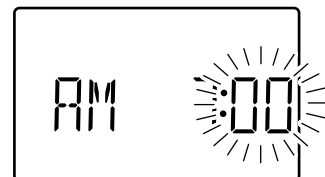

5 Pressione o botão para cima ou para baixo para acertar os minutos atuais.

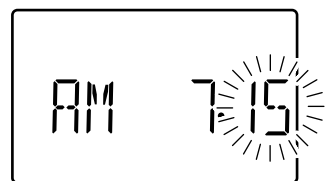

6 Pressione o botão CLOCK SET.

O relógio é iniciado.

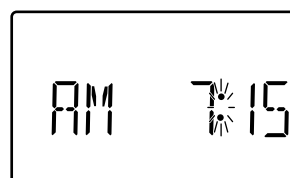

Configuração do Temporizador 1

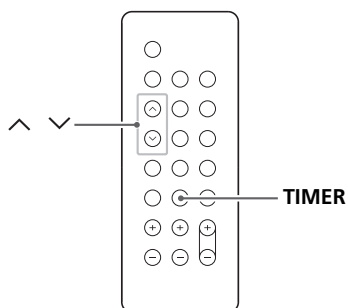

- Acerte o relógio antes de programar o temporizador.

Se o botão Liga/Desliga do subwoofer for desligado, as configurações salvas na memória (relógio, estações predeterminadas, configuração do temporizador) serão apagadas.

1 Mantenha pressionado o botão TIMER até que os indicadores "TIMER" e "ON" apareçam no visor.

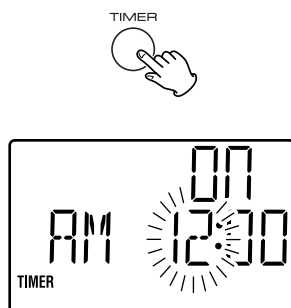

O indicador de "hora" começa a piscar.

- Se nenhum botão for pressionado por 10 segundos, o modo de configuração do temporizador será cancelado.

2 Pressione o botão para cima ou para baixo para programar o horário de início (hora) e, em seguida, pressione o botão TIMER.

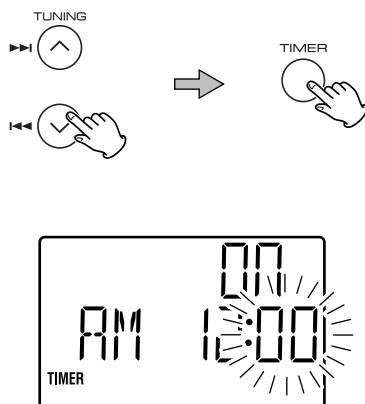

O indicador dos "minutos" começa a piscar.

3 Pressione o botão para cima ou para baixo para programar o horário de início (minutos) e, em seguida, pressione o botão TIMER.

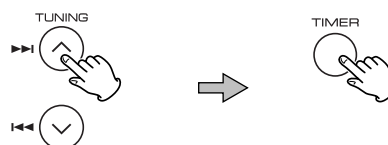

Os indicadores "TIMER" e "OFF" aparecem no visor e o indicador da "hora" começa a piscar.

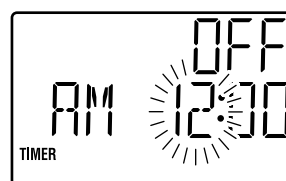

4 Pressione o botão para cima ou para baixo para programar o horário de término (hora) e, em seguida, pressione o botão TIMER.

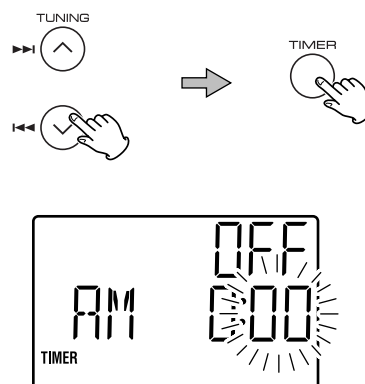

O indicador dos "minutos" começa a piscar.

5 Pressione o botão para cima ou para baixo para programar o horário de término (minutos) e, em seguida, pressione o botão TIMER.

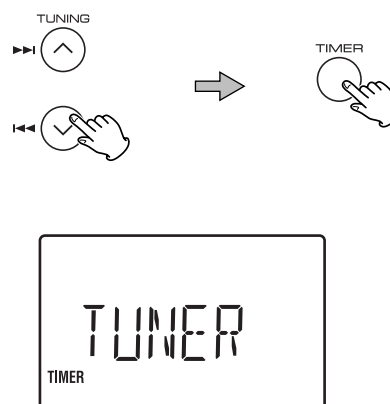

Configuração do Temporizador 2

- 6** Pressione o botão para cima ou para baixo para selecionar a fonte (CD ou TUNER) e, em seguida, pressione o botão TIMER.

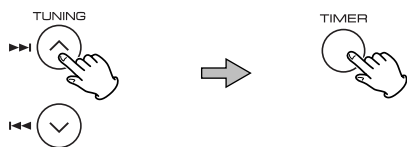

- Prepare a fonte. Quando você selecionar "TUNER", sintonize uma estação.

- 7** Pressione o botão para cima ou para baixo para ajustar o volume e depois pressione o botão TIMER.

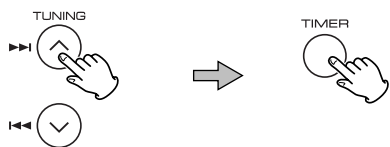

A unidade será ligada e desligada nos horários determinados.

- O temporizador não funciona quando a unidade é desligada manualmente.
- Se preferir não usar o temporizador, pressione TIMER para desativá-lo.

Especificações

Seção do Amplificador

Potência de saída (E+D)	5W+5W
Potência de saída (Subwoofer)	15W
Sensibilidade de entrada	300mV
Resposta de frequência	50 a 20.000 Hz

Seção do Tuner (FM)

Faixa de frequência	87,50 a 108,00 MHz
Sensibilidade (S/N30dB)	20dBµV/m

Seção Tuner (AM)

Faixa de frequência	520 a 1710 kHz
Sensibilidade (S/N20dB)	54dBµV/m

Seção de Reprodutor de CD

Resposta de frequência	20 a 20.000 Hz (±1dB)
Relação sinal/ruído	55dB
Wow (Variação de baixa velocidade) e Flutter (instabilidade de alta velocidade)	Sem medição

Seção do Sistema de Alto-falantes

Alto-falantes esq. e dir.:	
Tipo	Tipo plano de faixa integral
Impedância	4 ohms
Subwoofer:	
Impedância	8 ohms

GERAL

Requisitos de alimentação	120/230V CA, 50Hz – 60Hz
Consumo de energia	80 W
Dimensões (L x A x P)	
Unidade principal	160 x 226 x 86 mm
Alto-falantes E e D	140 x 226 x 61 mm
Subwoofer	160 x 234 x 330 mm

Peso

Unidade principal	0,96 kg
Alto-falantes E e D	0,6 kg cada
Subwoofer	5,3 kg

Assessórios Padrão

- 1 Unidade de controle remoto (RC-962)
- 1 Cabo do subwoofer
- 2 Cabos do alto-falante
- 1 Antena FM
- 1 Antena AM
- 1 Bateria para o controle remoto
- 3 Adaptadores para montagem na parede
- 10 Parafusos para montagem na parede
- 10 Buchas de plástico
- 1 Diagrama para montagem na parede
- 1 Manual do usuário
- 1 Certificado de garantia

- Desenho e especificações sujeitos a mudança sem prévio aviso.
- Pesos e dimensões são aproximados.
- As ilustrações diferem um pouco dos modelos de produção.

Se você tiver problemas com seu sistema, consulte a tabela a seguir e tente resolver o problema antes de ligar para o distribuidor autorizado ou o centro de serviço TEAC.

Geral

Não há alimentação

- Verifique a conexão da fonte de alimentação de CA. Verifique e assegure-se de que a fonte de alimentação de CA não está desligada; se estiver, ligue-a. Verifique se há alimentação na tomada de CA conectando nela outro aparelho como um abajur ou ventilador.

Não há som nos alto-falantes.

- Selecione a fonte pressionando o botão FUNCTION.
- Verifique a conexão dos alto-falantes.
- Ajuste o volume.
- Tire o plugue do fone de ouvido do conector PHONES.
- Se o indicador do nível de VOLUME estiver piscando, pressione o botão MUTING. (Quando "CD" for selecionado, pressione o botão Reproduzir/Pausar (▶/||) para iniciar a reprodução.)

O som apresenta ruído.

- A unidade está muito perto de um televisor ou aparelhos similares. Coloque a unidade afastada deles ou desligue-os.

O controle remoto não funciona.

- Pressione o botão Liga/Desliga para ligar a unidade.
- A bateria está esgotada; substitua-a por uma nova.
- Use a unidade de controle remoto dentro de uma distância máxima de 5 m e direcione-a no sentido do painel frontal.
- Retire quaisquer obstáculos entre o controle remoto e a unidade principal.
- Se houver uma luz muito forte perto da unidade, desligue-a.

Reprodutor de CD

Não reproduz.

- Coloque o disco com a etiqueta voltada para cima.
- Se o disco estiver sujo, limpe sua superfície.
- Um disco vazio foi carregado. Coloque um disco pré-gravado.
- Dependendo do disco, pode não ser possível reproduzir discos CD-R. Tente novamente com outro disco.
- Não é possível reproduzir discos CD-R não finalizados. Finalize o disco em um gravador de CDs e tente novamente.

O som apresenta falhas.

- Coloque a unidade sobre uma superfície estável para evitar vibração e choque.
- Se o disco estiver sujo, limpe sua superfície.
- Não use discos arranhados, danificados ou encurvados.

Tuner

Não pode ouvir nenhuma estação ou o sinal é muito fraco.

- Sintonize a estação adequadamente.
- Gire a antena FM ou AM para obter a melhor posição de recepção.

Embora a transmissão seja em estéreo o som é monofônico.

- Pressione o botão STEREO/MONO.

Se a operação normal não puder ser recuperada, desconecte o cabo de alimentação da tomada e conecte novamente.

Se o botão Liga/Desliga do subwoofer for desligado, as configurações salvas na memória (relógio, estações predeterminadas, configuração do temporizador) serão apagadas.

Advertência sobre condensação

Quando a unidade (ou um disco) é transportada de um lugar frio para um quente, ou utilizada após uma mudança de temperatura repentina, existe o perigo de condensação; vapores no ar podem se condensar no mecanismo interno, fazendo com que seu funcionamento seja instável ou impossível. Para evitar esta situação ou, se isso ocorrer, deixe a unidade ligada por uma ou duas horas. A unidade se estabilizará na temperatura ambiente.

Manutenção

Se a superfície da unidade ficar suja, limpe-a com um pano macio ou utilize um sabão líquido suave diluído. Nunca borrife líquidos diretamente na unidade. Aplique a solução de limpeza no pano e limpe com cuidado. Assegure-se de remover completamente qualquer excesso. Não use diluente, benzina ou álcool, pois podem danificar a superfície da unidade. Permita que a superfície da unidade se seque completamente antes de usá-la.

TEAC

TEAC CORPORATION	3-7-3, Nakacho, Musashino-shi, Tokyo 180-8550, Japan Phone: (0422) 52-5081
TEAC AMERICA, INC.	7733 Telegraph Road, Montebello, California 90640 Phone: (323) 726-0303
TEAC CANADA LTD.	5939 Wallace Street, Mississauga, Ontario L4Z 1Z8, Canada Phone: (905) 890-8008
TEAC MEXICO, S.A. De C.V	Campesinos N°184, Colonia Granjas Esmeralda, Delegacion Iztapalapa, CP 09810, México DF Phone: (525) 581-5500
TEAC UK LIMITED	5 Marlin House, Croxley Business Park, Watford, Hertfordshire, WD18 8TE, U.K. Phone: 01923-819699
TEAC EUROPE GmbH	Bahnstrasse 12, 65205 Wiesbaden-Erbenheim, Germany Phone: 0611-71580
TEAC FRANCE S.A.	17, Rue Alexis-de-Tocqueville, CE 005 92182 Antony Cedex, France Phone: (1) 42.37.01.02
TEAC ITALIANA S.p.A.	Via C. Cantù 11, 20092 Cinisello Balsamo, Milano, Italy Phone: 02-66010500
TEAC AUSTRALIA PTY., LTD. A.B.N. 80 005 408 462	280 William Street, Melbourne VIC 3000, Australia Phone: (03) 9672-2400

This appliance has a serial number located on the rear panel. Please record the model number and serial number and retain them for your records.

Model number

Serial number

0704-MA-0907A