

TEAC

| | |
|---------------------------|---|
| TEAC CORPORATION | 3-7-3, Nakacho, Musashino-shi, Tokyo 180-8550, Japan Telefon: (0422) 52-5081 |
| TEAC AMERICA, INC. | 7733 Telegraph Road, Montebello, California 90640 Telefon: (323) 726-0303 |
| TEAC CANADA LTD. | 5939 Wallace Street, Mississauga, Ontario L4Z 1Z8, Canada Telefon: (905) 890-8008 |
| TEAC MEXICO, S.A. De C.V | Campeños N°184, Colonia Granjas Esmeralda, Delegacion Iztapalapa, CP 09810, México DF Telefon: (525) 581-5500 |
| TEAC UK LIMITED | Unit 19 & 20, The Courtyards, Hatters Lane, Watford, Hertfordshire, WD18 8TE, Storbritannien. Telefon: (0845) 130-2511 |
| TEAC EUROPE GmbH | Bahnstrasse 12, 65205 Wiesbaden-Erbenheim, Tyskland. Telefon: 0611-71580 |
| TEAC ITALIANA S.p.A. | Via C. Cantù 9/A, 20092 Cinisello Balsamo, Milano, Italien Telefon: 02-66010500 |
| TEAC AUSTRALIA PTY., LTD. | 280 William Street, Melbourne VIC 3000, Australien. Telefon: (03) 9672-2400 A.B.N. 80 005 408 462 |

Dette apparat er udstyret med et serienummer, som er placeret bag på apparatet.
Du bør notere modelnummeret og serienummeret ned.

Modelnummer

Serienummer

0805 MA-1005A

R-2

AM/FM Clockradio

BRUGSANVISNING

ENGLISH

FRANÇ

Indholdsfortegnelse

| | |
|---------------------------------|----|
| Læs dette først | 4 |
| Genopladelige batterier | 5 |
| Tilslutning | 6 |
| Apparatets funktioner..... | 8 |
| Hukommelsesbackup | 9 |
| Indstilling af uret | 10 |
| Radio | 11 |
| Faste stationer | 12 |
| Ekstern kilde | 13 |
| Toneregulering | 14 |
| Hovedtelefoner | 14 |
| Dæmper | 15 |
| Sleep-timer..... | 15 |
| Timer | 16 |
| Fejlfinding | 19 |
| Specifikationer | 19 |



FORSIGTIG! FOR AT NEDSÆTTE RISIKOEN FOR ELEKTRISK STØD MÅ KABINETTET (ELLER BAGSIDEN) IKKE FJERNES. APPARATET INDEHOLDER INGEN DELE, SOM KAN REPARERES AF BRUGEREN. REPARATION SKAL FORETAGES AF



Symbolet med lynet med pil i en ligesidet trekant har til formål at advare brugeren om, at der findes ikke-isoleret "farlig spænding" inde i produktet af en tilstrækkelig styrke til at udgøre en risiko for elektrisk stød for mennesker.



Udråbstegnet i en ligesidet trekant har til formål at henlede brugerens opmærksomhed på vigtige brugs- og vedligeholdelsesinstruktioner i de vejledninger, der følger med apparatet.

VIGTIGE SIKKERHEDS- FORSKRIFTER

- 1) Læs denne brugsanvisning.
- 2) Overhold brugsanvisningen.
- 3) Respektér alle advarsler.
- 4) Følg alle instruktioner.
- 5) Undgå at bruge apparatet i nærheden af vand.
- 6) Rengør kun apparatet med en tør klud.
- 7) Ventilationsåbningerne må ikke tildækkes. Apparatet skal installeres i overensstemmelse med producentens vejledning.
- 8) Det bør ikke installeres i nærheden af varmekilder som f.eks. radiatorer, varmeriste, ovne eller andre apparater (herunder forstærkere), som udvikler varme.
- 9) Et stik med polariseret eller jordet stik må ikke tilsidesættes. Et polariseret stik har to flade stikben, det ene bredere end det andet. Et jordet stik har to stikben og et tredje jordben. Det brede stikben eller det tredje jordben anvendes af hensyn til din sikkerhed. Hvis det medfølgende stik ikke passer i kontakten, kan du kontakte en elektriker og få udskiftet den forældede kontakt.
- 10) Beskyt netkablet, så det ikke bliver trådt på eller kommer i klemme, især ved stikket, samledåser samt det sted, hvor kablet går ud af apparatet.
- 11) Brug kun udstyr/tilbehør, som er anbefalet af producenten.
- 12) Apparatet bør kun bruges sammen med vogne, stativer, beslag eller borde, som anbefales af producenten eller sælges sammen med apparatet.
Ved brug af vogn skal vognen/apparatet flyttes forsigtigt for at undgå, at vognen vælter med personskader til følge.
- 13) Træk stikket ud under tordenvejr, eller hvis apparatet ikke skal bruges i en længere periode.



14) Al service skal foretages af en faguddannet tekniker. Service er nødvendig, når apparatet er beskadiget, eksempelvis ved beskadigelse af netkabel eller stik, hvis der spildes væske i apparatet, eller hvis der er tabt en genstand ned i det, hvis det har været udsat for regn eller fugt, hvis det ikke fungerer normalt, eller hvis det har været tabt.

- Apparatet må ikke udsættes for dryp eller stænk med vand eller anden væske.
- Der må ikke stilles genstande, som indeholder væske, som f.eks. vaser, oven på apparatet.
- Apparatet må ikke installeres i et lukket rum som f.eks. en reol eller tilsvarende.
- Apparatet modtager en nominel, ikke-drivende effekt fra stikkontakten, når det er slukket på afbryderen (POWER).
- Apparatet bør placeres så tæt på stikkontakten, at du nemt kan få fat i stikket.
- Et apparat, som er konstrueret iht. Klasse I, skal tilsluttes til en stikkontakt med jordforbindelse.

FORSIGTIG!

- DET YDRE KABINET MÅ IKKE AFMONTERES, SÅLEDES AT A DE ELEKTRONISKE DELE BLOTLÆGGES. APPARATET INDEHOLDER INGEN DELE, SOM KAN REPARERES AF BRUGEREN!
- HVIS DU OPLEVER PROBLEMER MED PRODUKTET, KAN DU KONTAKTE TEAC OG FÅ EN SERVICEHENVISNING. PRODUKTET MÅ IKKE BRUGES, FØR DET ER REPARERET.
- HVIS KNAPPER, JUSTERINGER ELLER FREMGANGSMÅDER ANVENDES PÅ ANDRE MÅDER END BESKREVET I DENNE BRUGSANVISNING, KAN DER VÆRE RISIKO FOR FARLIG STRÅLING.

ADVARSEL! FOR AT UNDGÅ BRAND ELLER FARE FOR ELEKTRISK STØD MÅ APPARATET IKKE UDSÆTTES FOR REGN ELLER FUGT

Gælder kun USA

Dette udstyr er testet og konstateret i overensstemmelse med grænseværdierne for en digital enhed i Klasse B iht. Kapitel 15 i FCC-reglerne. Disse grænser er fastsat med henblik på at yde en rimelig beskyttelse mod skadelig interferens i husholdningsapparater. Udstyret genererer, anvender og kan afgive radiofrekvensenergi, og hvis det ikke installeres og anvendes som beskrevet i brugsanvisningen, kan det forårsage skadelig interferens i radiokommunikation. Der er dog ingen garanti for, at interferens ikke kan forekomme i en bestemt installation. Hvis dette udstyr forårsager skadelig interferens i radio- og tv-modtagelse, hvilket kan konstateres ved at tænde og slukke for apparatet, bør brugeren forsøge at fjerne interferensen ved hjælp af ét eller flere af nedenstående tiltag:

- Vend eller flyt udstyret og/eller antennen.
- Øg afstanden mellem apparatet og modtageren.
- Tilslut udstyret til en kontakt i en anden kreds end den, modtageren er tilsluttet.
- Kontakt forhandleren eller en radio/tv-tekniker.

FORSIGTIG!

Hvis der foretages ændringer eller forandringer i udstyret, som ikke udtrykkeligt er godkendt af TEAC CORPORATION mhp. overensstemmelse, bortfalder garantien.

Læs dette først

Tak fordi du valgte TEAC. Læs denne brugsanvisning grundigt, så du får optimal glæde af apparatet.

- Eftersom apparatet bliver varmt under brug, skal der altid være tilstrækkelig luft omkring apparatet, til at ventilation sikres.
- Den tilførte spænding skal svare til den spænding, der er angivet på bagpanelet. Hvis du er i tvivl, bør du spørge en elektriker.
- Vælg installationsstedet omhyggeligt. Undgå at placere apparatet i direkte sollys eller tæt på en varmekilde. Undgå også at placere apparatet, hvor det udsættes for vibrationer og meget støv, varme, kulde eller fugt.
- Enheden må ikke stå oven på en forstærker/modtager.
- Kabinettet må ikke åbnes, da dette medfører risiko for beskadigelse af kredsløbene og elektrisk stød. Hvis der tages et fremmedlegeme ind i apparatet, skal du kontakte forhandleren eller en servicetekniker.
- Når netkablet trækkes ud af stikkontakten, skal du altid trække i stikket, ikke i ledningen.
- Apparatet må ikke rengøres med kemiske opløsningsmidler, da dette kan beskadige overfladen. Brug en ren, tør klud.
- Gem denne brugsanvisning, og brug den som opslagsværk.

Vedligeholdelse

Hvis enhedens overflade bliver snavset, aftørres den med en blød klud eller en mild sæbeopløsning. Eventuel overskydende væske skal fjernes helt. Brug aldrig fortyndingsmidler, benzen eller alkohol. Det beskadiger enhedens overflade. Apparatets overflade skal tørre helt, før apparatet bruges igen.

FORSIGTIG!

Produktet må ikke udsættes for dryp eller sprøjt med væske, og der må ikke stilles genstande indeholdende væske, som f.eks. vaser, oven på produktet.

Apparatet må ikke installeres i et lukket rum som f.eks. en reol eller tilsvarende. Der skal være tilstrækkelig luftcirkulation omkring produktet.

Til kunder i Europa

Bortskaffelse af dit gamle apparat

1. Når apparatet er forsynet med symbolet med en affaldsspand med kryds over, er produktet omfattet af EU-direktiv 2002/96/EC.
2. Elektriske og elektroniske apparater må ikke bortskaffes sammen med husholdningsaffaldet, men skal afleveres på særlige indsamlingssteder, som styres af de lokale myndigheder.
3. Ved at bortskaffe apparatet korrekt bidrager du til at forebygge potentielle miljø- og sundhedsmæssige skader.
4. Du kan få flere oplysninger om bortskaffelse af dit gamle apparat ved at kontakte de lokale myndigheder eller den butik, hvor du har købt produktet.



Genopladelige batterier

R-2 får strøm fra et nikkelmetalhydridbatteri, som sidder i batterirummet. Hvis AC-adapteren er tilsluttet til R-2 og forbundet til lysnettet, også når apparatet ikke er i brug, er batterierne altid fuldt opladet, når du ønsker at bruge din R-2 med batteridrift. R-2 kan køre i 6-7 timer, når batterierne er fuldt opladet.

- Når batterierne skal oplades, blinker STANDBY/ON-indikatoren med jævne mellemrum. Blinkets frekvens stiger, når jo lavere batteristanden er, indtil R-2 slukkes automatisk for at beskytte batterierne.
- Når R-2 ikke er i brug, og AC-adapteren er tilsluttet, oplades fuldt afladene batterier helt på ca. 3,5 timer. Mens dette står på, blinker STANDBY/ON-indikatoren.
- Når R-2 er tændt, og AC-adapteren tilsluttet, oplades batterierne helt på ca. 24 timer.
- Det kan vare op til 4 opladnings- og afladningscykler, før batterierne fungerer med fuld kapacitet, når R-2 er ny, eller hvis den ikke har været brugt i flere uger. Det anbefales at, at R-2 tilsluttes apparatet i ca. 12 timer, før den bruges første gang.
- Når R-2 er fuldt opladet, mens den står i STANDBY, må AC-adapteren ikke fjernes og derefter tilsluttes igen med det samme. Så starter opladningscyklen igen, selvom batterierne er fuldt opladet. Hvis dette sker flere gange, skades batterierne.
- Når din R-2 ikke er tilsluttet, aflades batterierne langsomt af sikkerhedsmæssige årsager.

Udskiftning af batteri

Når batterierne er slidt op, skal de udskiftes.

1. Fjern batteridækslet. 2. Fjern batterienhedens konnektor, og tag batteriet ud.
3. Isæt en ny batterienhed og tilslut konnektoren.
4. Luk dækslet.

Forsigtig!

- Genopladelige batterier må ikke opvarmes eller demonteres. Udtjente batterier må ikke brændes.

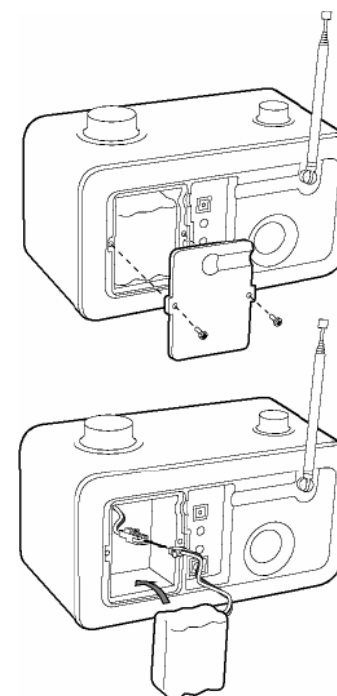

Tilslutning

FORSIGTIG!

- Sluk for strømmen, før apparatet tilsluttes.
- Læs brugsanvisningen til alle de komponenter, du vil bruge sammen med apparatet.
- Kontrollér, at alle stik er tilsluttet korrekt. For at forebygge summen og støj bør tilslutningskablerne ikke bundtes.

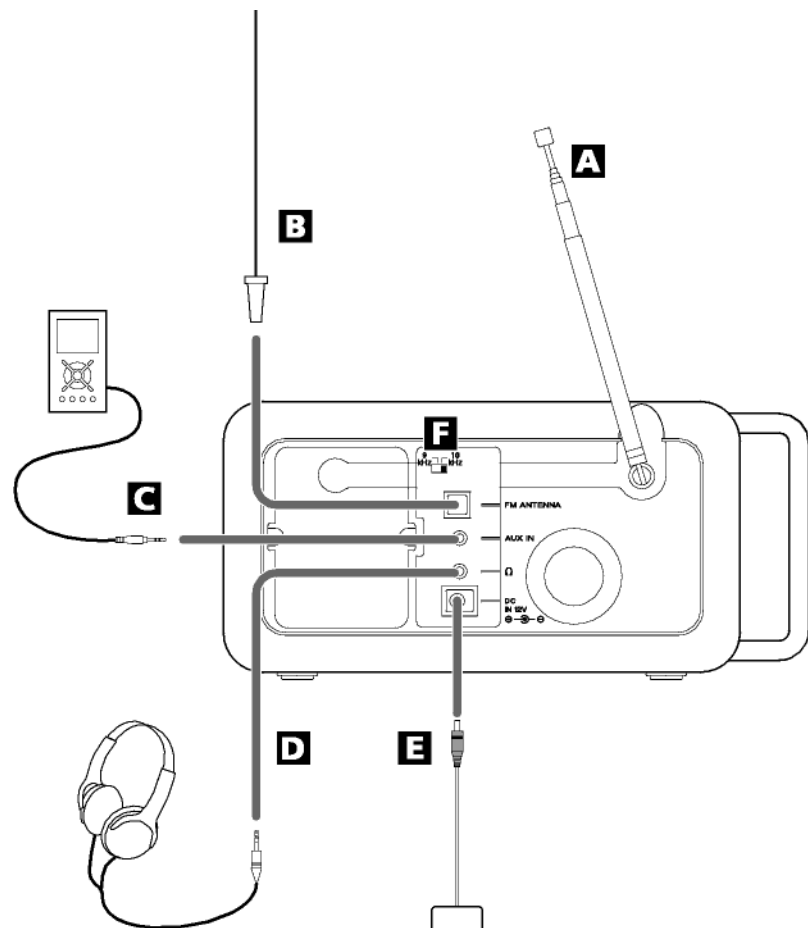

Netstrøm

A FM-teleskopantenne

Træk teleskopantennen helt ud, og drej den i den retning, som giver den bedste modtagelse.

B FM-antenne

Du kan tilslutte den medfølgende FM-antenne af kabeltypen til terminalen. I FM-tilstand findes en FM-station, og kablet vikles ud, så du kan finde den position, hvor modtagelsen er optimal. Det kan være nødvendigt at flytte antennen, hvis apparatet flyttes.

C AUX IN-indgang

Du kan tilslutte en bærbar audioafspiller til denne indgang. Tilslut afspillerens LINE OUT- eller PHONES-indgang (audioudgang) med det medfølgende stereokabel med ministik.

Når du bruger miniafspillerens PHONES-indgang, skal du justere miniafspillerens lydstyrke. Hvis ikke, kan du muligvis ikke høre lyd fra din R-2.

- Hvis du skruer for højt op for miniafspillerens lydstyrke, kan lyden fra din R-2 blive forvrænget. Hvis det sker, kan du skrue ned for miniafspillerens lydstyrke, til forvrængningen forsvinder, og derefter justere lydstyrken på R-2 til et behageligt niveau.

D PHONES

Du kan høre musik uden at forstyrre andre ved at sætte hovedtelefonstikket i denne indgang og justere lydstyrken ved hjælp af VOLUME-knappen.

- Du kan lytte til stereo i hovedtelefoner, når du modtager en udsendelse i FM-stereo.

E DC IN

Sæt den medfølgende AC-adapter i denne indgang. Sæt derefter AC-adapterens stik i stikkontakten.

- Brug ikke andre AC-adaptre end den, der følger med enheden. Brug af andre adaptre medfører risiko for brand, elektrisk stød, etc. AC-adapteren skal tilsluttes til en stikkontakt med den korrekte spænding.

F Frekvenskontakt

Når du drejer på TUNING-knappen, ændres frekvensen i faste trin. Denne knap bruges til at vælge de korrekte trin til dit område.

10 kHz (USA, Canada, etc.):

AM: Trin på 10 kHz, FM: Trin på 100 kHz

9 kHz (Europa):

AM: Trin på 9 kHz, FM: Trin på 50 kHz

For at aktivere dit valg, skal enheden initialiseres. I standbytilstanden holdes STANDBY/ON-knappen nede i mere end 8 sekunder, indtil displayet lyser. Se side 9 for yderligere oplysninger.

Apparatets funktioner

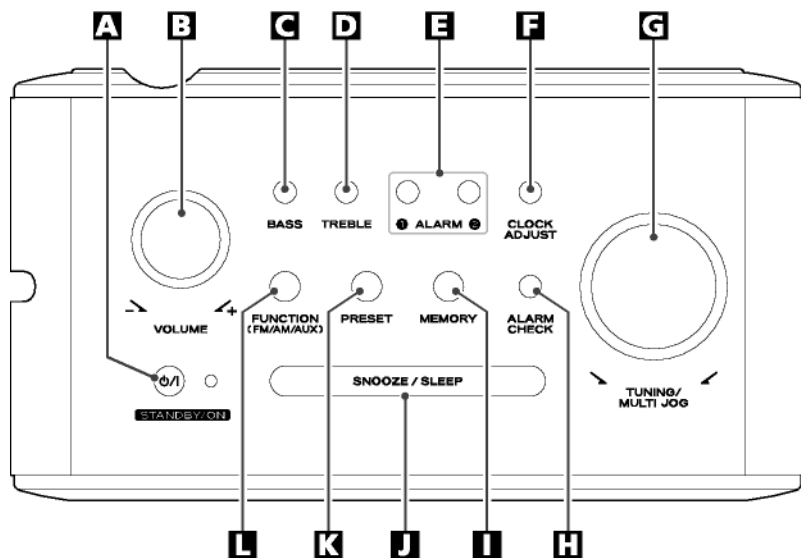

A STANDBY/ON

Denne knap bruges til at tænde for apparatet eller stille det i standby.

- Indikatoren lyser, når enheden er tændt.
- Når batterierne er afladet og skal genoplades, blinker STANDBY/ON-indikatoren med regelmæssige mellemrum.
- Når apparatet står i standby, blinker indikatoren også med regelmæssige mellemrum, mens batterierne oplades.

B VOLUME

Drej denne knap for at justere lydstyrken.

C BASS

Denne knap bruges til at justere niveauet for lavfrekvente infomationer.

D TREBLE

Denne knap bruges til at justere niveauet for højfrekvente infomationer.

E ALARM 1/2

Disse knapper bruges til at indstille timerne.

F CLOCK ADJUST

Hold CLOCK ADJUST-knappen nede i mere end 3 sekunder for at åbne tilstanden for justering af uret. Justér derefter uret ved hjælp af knappen MULTI JOG.

G MULTI JOG/TUNING

I AM- eller FM-tilstand drejes denne knap for at vælge en station. Denne knap bruges også til at justere tid, ændre timerindstillinger, etc.

H ALARM CHECK

Denne knap bruges til at kontrollere timerindstillinger.

I MEMORY

Denne knap bruges til at lagre forudindstillede kanaler i hukommelsen.

J SNOOZE/SLEEP

Denne knap bruges til at indstille sleep-timeren. Når timeren tænder for apparatet, trykkes på denne knap for at stille apparatet i standbytilstand i 10 minutter.

K PRESET

Brug denne knap til at vælge en fast .

L FUNCTION (FM/AM/AUX)

Denne knap bruges til at vælge mellem FM, AM og AUX.

Når en komponent er tilsluttet til AUX IN-indgangen, vælges AUX for at lytte til den eksterne kilde.

Hukommelsesbackup

Hvis apparatet er koblet fra strømkilden, og batterierne har været helt afladet i ca. en time, slettes alle indstillingerne i hukommelsen (f.eks. faste stationer samt ur- og timerindstillinger).

Sådan initialiseres indstillingerne manuelt:

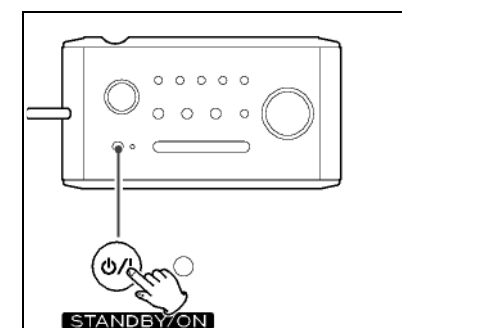

I standbytilstanden holdes STANDBY/ON-knappen nede i mere end 8 sekunder, indtil displayet lyser.

Faste stationer og lydstyrken vender tilbage til fabriksindstillingerne. Eventuelle alarmindstillinger slettes.

Udstyret trækker en nominel strømmængde fra stikkontakten, også når STANDBY/ON-knappen står på STANDBY.

Indstilling af uret

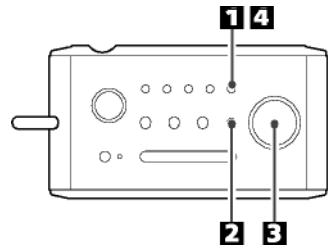

justere uret.

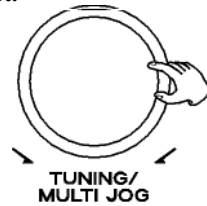

- 1 Tryk på CLOCK ADJUST-knappen, og hold den nede i mere end 3 sekunder.



“SET” og “CLK” vises skiftevis.

- Hvis der ikke trykkes på en knap i 10 sekunder, annulleres urindstillingstilstanden.

- 2 Hvis du vil ændre timetilstanden, skal du trykke på ALARM CHECK-knappen for at vælge 24- eller 12-timersvisning.

- 3 Drej på MULTI JOG-knappen for at



Standardindstillingen er 12-timersvisning.

- 4 Tryk på CLOCK ADJUST-knappen.



Uret starter fra 00 sekunder.

- Hvis apparatet kobles fra strømkilden, og batterierne har været helt afladet i ca. en time, slettes ur- og timerindstillingerne.

Sådan får du vist sekunder



Tryk på CLOCK ADJUST-knappen. De aktuelle sekunder vises i 20 sekunder, hvorefter displayet vender tilbage til normal visning.

Radio

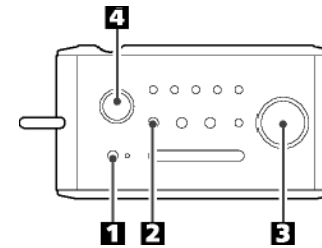

- 1 Tryk på STANDBY/ON-kontakten for at tænde for enheden.



- Enheden tændes med den kilde, der er valgt sidst.

- 2 Vælg FM eller AM ved hjælp af FUNCTION-knappen.



- 3 Drej TUNING-knappen for at vælge en station.



Når du drejer på TUNING-knappen, ændres frekvensen i faste trin. Drej flere gange på TUNING-knappen, indtil du finder den station, du vil lytte til.

- 4 Drej på VOLUME-knappen for at justere lydstyrken.

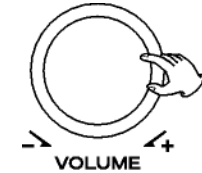

Lydstyrken kan justeres fra MIN (00) til MAX (30).

I tilfælde af dårlige modtageforhold for AM

Drej apparatet for at finde den bedste position for modtagelse af AM-stationer. AM-antennen er indbygget i kabinettet, så modtagelsen kan muligvis forbedres ved at dreje apparatet.

I tilfælde af dårlige modtageforhold for FM

Den optimale modtagelse opnås ved at dreje teleskopantennen eller kabelantennen, til stationen modtages tydeligt.

Faste stationer

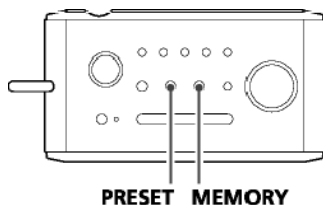

Du kan gemme op til 10 stationer i hukommelsen.

1 Find den station, du vil lytte til (se trin **2** og **3** på side 11).

2 Tryk på MEMORY-knappen.



PRESET-indikatoren og et kanalnummer blinker på displayet.

3 Inden for 5 sekunder skal du vælge en fast indstilling, hvor stationen skal lagres, ved hjælp af PRESET-knappen.



4 Tryk på MEMORY-knappen inden for 5 sekunder.



Stationen lagres i hukommelsen.

Gentag trin **1** til **4** for at lagre flere stationer.

Sådan vælges faste stationer

Tryk flere gange på PRESET-knappen, indtil den ønskede faste station findes.



Ekstern kilde

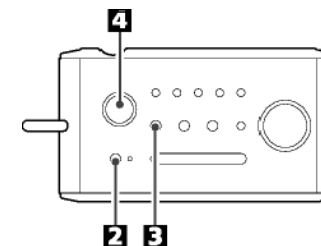

1 Tilslut PHONES-indgangen (audioindgangen) på en bærbar audioafspiller til AUX IN-indgangen på din R-2 ved hjælp af det medfølgende stereokabel med ministik.

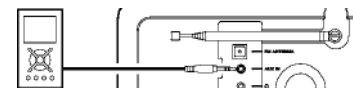

2 Tryk på STANDBY/ON-kontakten for at tænde for enheden.



3 Tryk flere gange på FUNCTION-knappen for at vælge AUX.



4 Afspil kilden, og justér lydstyrken ved hjælp af VOLUME-knappen på R-2 og audioafspilleren.

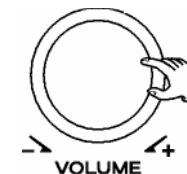

Når du bruger miniafspillerens PHONES-indgang, skal du justere miniafspillerens lydstyrke. Hvis ikke kan du muligvis ikke høre lyd fra din R-2.

Toneregulering

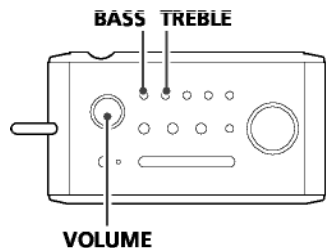

1 Tryk på BASS- eller TREBLE-knappen.



Niveauet af lavfrekvente informationer justeres ved at trykke på BASS-knappen. Niveauet af højfrekvente informationer justeres ved at trykke på TREBLE-knappen.

2 Drej VOLUME-knappen inden for 5 sekunder for at ændre indstillingen.

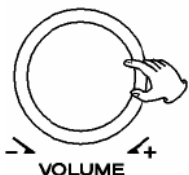

Niveauet kan justeres fra -4 til +4.

Hovedtelefon

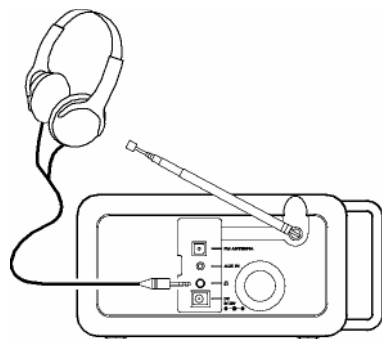

Sæt hovedtelefonstikket i hovedtelefon-indgangen (Ω), og justér lydstyrken.

Når en FM-stereoudsendelse modtages, kan du lytte til stereolyd ved at tilslutte stereohovedtelefoner til hovedtelefonstikket.

Du kan også lytte til stereolyd fra en ekstern kilde, som er tilsluttet via AUX IN-indgangen.

FORSIGTIG!

Skru altid ned for lydstyrken, før hovedtelefonerne tilsluttes. **UNDGÅ HØRESKADER** – Tag først hovedtelefonerne på, efter du har tilsluttet dem.

Dæmper

Når R-2 drives af batterierne, dæmpes displayet automatisk. Når du trykker på eller drejer en knap, lyser displayet i 20 sekunder.

- Når du indstiller sleep-timeren, dæmpes displayet automatisk.

Displayets lysstyrke:

Maksimum

- AC-adapteren er tilsluttet, og apparatet er tændt (ON).
- Apparatet kører på batteri og er tændt (ON).



Medium

- AC-adapteren er tilsluttet, og apparatet står på standby
- Apparatet kører på batteri og er tændt (ON) (men har ikke været brugt i over 20 sekunder).
- Sleep-timeren er tændt.



Bagbelysningen

- Apparatet kører på batteri og står på standby.

Sleep-timer

den ønskede tid vises på displayet.

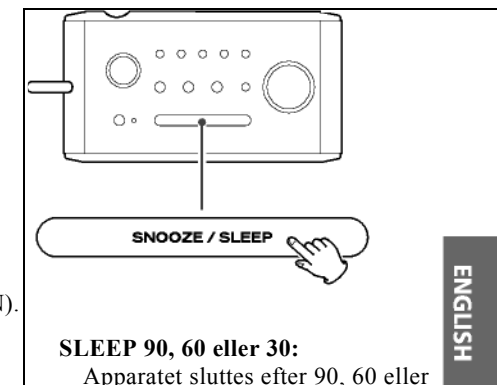

SLEEP 90, 60 eller 30:

Apparatet sluttes efter 90, 60 eller 30 minutter.

Normalt display:

Sleep-timeren er slået fra.

- Når du indstiller sleep-timeren, dæmpes displayet automatisk efter 20 sekunder.
- SLEEP-indikatoren blinker langsomt, og den resterende tid vises kortvarigt én gang i minuttet.

Hvis du vil kontrollere den resterende tid, skal du trykke én gang på SLEEP-knappen. Den resterende tid vises i 5 sekunder, hvorefter displayet vender tilbage til normal visning.

Apparatet kan slukkes efter et angivet tidsrum.

Tryk på SLEEP-knappen flere gange, indtil

Timer 1

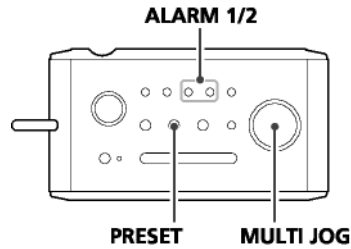

- Apparatet kan programmeres til at tænde på et bestemt tidspunkt. Apparatet slukkes 60 minutter efter det valgte aktiveringstidspunkt.
- Apparatet kan lagre 2 timerindstillinger i hukommelsen.
- Stil uret, før timeren indstilles.

1 Tryk på ALARM-knappen (1 eller 2), og hold den nede i mere end 3 sekunder.



“AM12:00” vises, og “ALARM 1”- eller “ALARM 2”-indikatoren blinker på displayet.

- Hvis der ikke trykkes på en knap i 20 sekunder, annulleres timerindstillingstilstanden.

2 Drej på MULTI JOG-knappen for at indstille starttidspunktet, og tryk på ALARM-knappen.

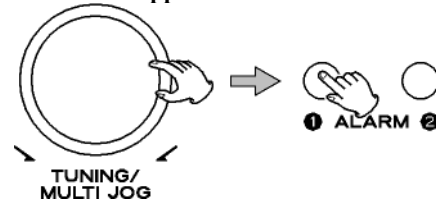

- Fra trin **2** til og med **4** er det vigtigt, at du trykker på den samme ALARM-knap, som du valgte i trin **1**.

3 Drej MULTI JOG-knappen for at vælge en kilde (TUN: radio eller BUZZ: summer), og tryk derefter på ALARM-knappen.

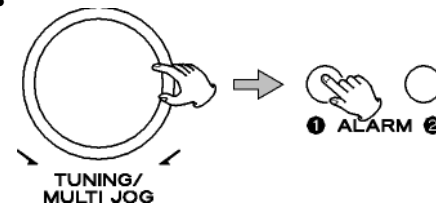

Du kan ikke vælge “AUX”.

- Hvis du vælger BUZZ (summer), skal du fortsætte med trin **6**.

4 Hvis du vælger radio i trin , skal du vælge en station ved hjælp af MULTI JOG-knappen eller PRESET-knappen og trykke på ALARM-knappen.

Du kan også bruge FUNCTION-knappen til at vælge FM eller AM.

5 Indstil lydstyrken ved hjælp af MULTI JOG-knappen, og tryk derefter på ALARM-knappen.

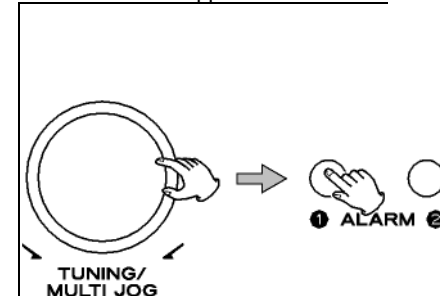

Du kan også lade apparatet være inaktivt i 10 sekunder i stedet for at trykke på ALARM-knappen.

Timeren er nu indstillet, og timeren er slået til. ALARM-indikatoren (1 og/eller 2) lyser.

6 Tryk på STANDBY/ON-kontakten for at slukke for enheden (standby).



Husk at slukke for apparatet (standby). Ellers aktiveres timeren ikke.

Hvis ALARM 2 overlapper ALARM 1:

Eksempel:

ALARM 1 (Starttidspunkt: 7.00, Kilde: FM)
ALARM 2 (Starttidspunkt: 7.30, Kilde: AM)

Apparatet tændes kl. 7.00 med FM-radio og slukkes kl. 8.00. ALARM 2 aktiveres ikke.

- Hvis apparatet kobles fra strømkilden, og batterierne har været helt afladet i ca. en time, slettes ur- og timerindstillingerne.

Sådan kontrolleres timerindstillingen

Tryk på ALARM CHECK-knappen
kontrollere timerens indstilling.
Indstillingerne for ALARM 1 og AL
vises én ad gangen.
Den tilsvarende ALARM-indikator blinker
under kontrollen.

- ALARM CHECK-knappen fungerer ikke,
hvis der ikke er lagret indstillinger i
hukommelsen.
- Kontroltilstanden lukkes ved at trykke på
ALARM CHECK-knappen flere gange, til
ALARM-indikatoren holder op med at
blinke.

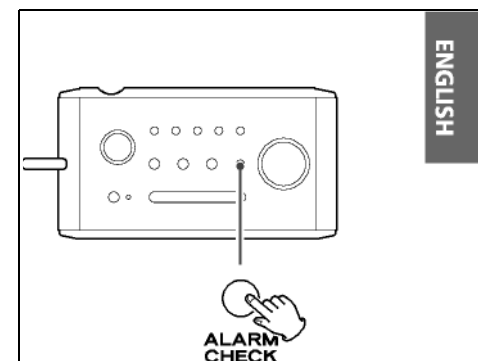

Timer 2

Sådan slås timeren til og fra

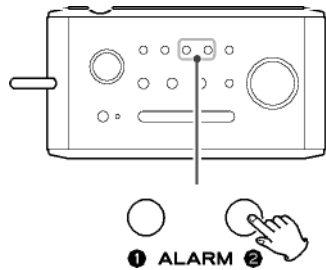

Når du ikke bruger timeren, kan du slå den fra ved at trykke på ALARM-knappen (1 eller 2). ALARM-indikatoren vises ikke længere på displayet.

Tryk på ALARM-knappen igen for at slå den til.

- ALARM-knappen fungerer ikke, hvis der ikke er lagret indstillinger i hukommelsen.

Slumrefunktion

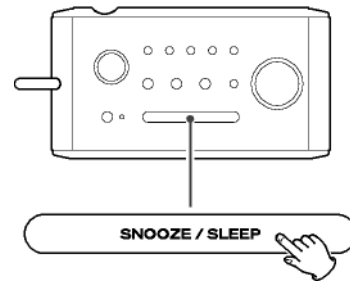

Når timeren har aktiveret enheden, trykkes på SNOOZE-knappen. SNOOZE-indikatoren lyser på displayet, og apparatet går i STANDBY-tilstand. Efter 10 minutter tændes apparatet igen.

Du kan bruge denne funktion flere gange i op til 60 minutter.

- Tryk på STANDBY/ON-knappen eller den aktive ALARM-knap (1 eller 2) for at stoppe denne funktion. Bemærk, at hvis du trykker på ALARM-knappen for at stoppe slumrefunktionen, slås timeren også fra.

Fejlfinding

Hvis der opstår problemer med systemet, kan løsningen måske findes i dette skema. Prøv at løse problemet selv, før du kontakter forhandleren eller TEAC's servicecenter.

Ingen strøm

- ➔ Hvis batterierne er afladet, skal AC-adapteren tilsluttes, så batterierne kan blive genopladet.
- ➔ Tjek forbindelsen til netstrømforsyningen. Kontrollér, at der er tændt for stikkontakten, hvis kontakten har en afbryder. Kontrollér, at der er strøm i kontakten ved at tilslutte et andet apparat eller en lampe i kontakten.

Ingen lyd

- ➔ Tænd for apparatet og indstil lydstyrken. Vælg kilde ved at trykke på FUNCTION-knappen.
- ➔ Træk hovedtelefonstikket ud af PHONES-indgangen.

Der er støj i lydbilledet

- ➔ Enheden står for tæt på et tv eller lignende elektroniske apparater. Installér enheden med større afstand til sådanne apparater, eller sluk for dem. Prøv også at tilslutte apparatet til en anden stikkontakt, eller lad din R-2 køre på batteri for konstatere, om støjen stammer fra den elektriske tilslutning.

Jeg kan ikke finde nogen stationer, eller signalet er for svagt.

- ➔ Indstil stationen korrekt.
- ➔ Drej apparatet eller antennen for at opnå optimal modtagelse.

Hvis der ikke kan opnås normal drift, skal enheden initialiseres.

Specifikationer

Frekvensområde (FM):

87.50-108.00 MHz

Frekvensområde (AM): 530

kHz til 1.710 kHz

(Frekvenskontakt: 10 kHz)

522 kHz til 1.620 kHz

(Frekvenskontakt: 9 kHz)

Højttalertype:

65 mm

Impedans:

4 ohm

Udgangseffekt:

1,5 W

Strømforsyningskrav (AC-adapter):

120 V, 60 Hz (model til USA/Canada)

230 V, 50 Hz (model til Europa)

Strømforbrug: 15 W

Mål (B x H x D): 238 x 130 x 120 mm

Vægt:

1,4 kg

Standardtilbehør:

AC-adapter x 1

FM-antenne af kabeltypen x 1

Stereokabel med ministik x 1

Brugsanvisning x 1

Garantibevis x 1

- Design og specifikationer kan ændres uden varsel.
- Illustrationerne kan afvige lidt fra de producerede modeller.

